

# LIGHTTIME

Klára Kiesewetterová

| ADE | 2021/2022 | 1. ročník | bakalářský stupeň

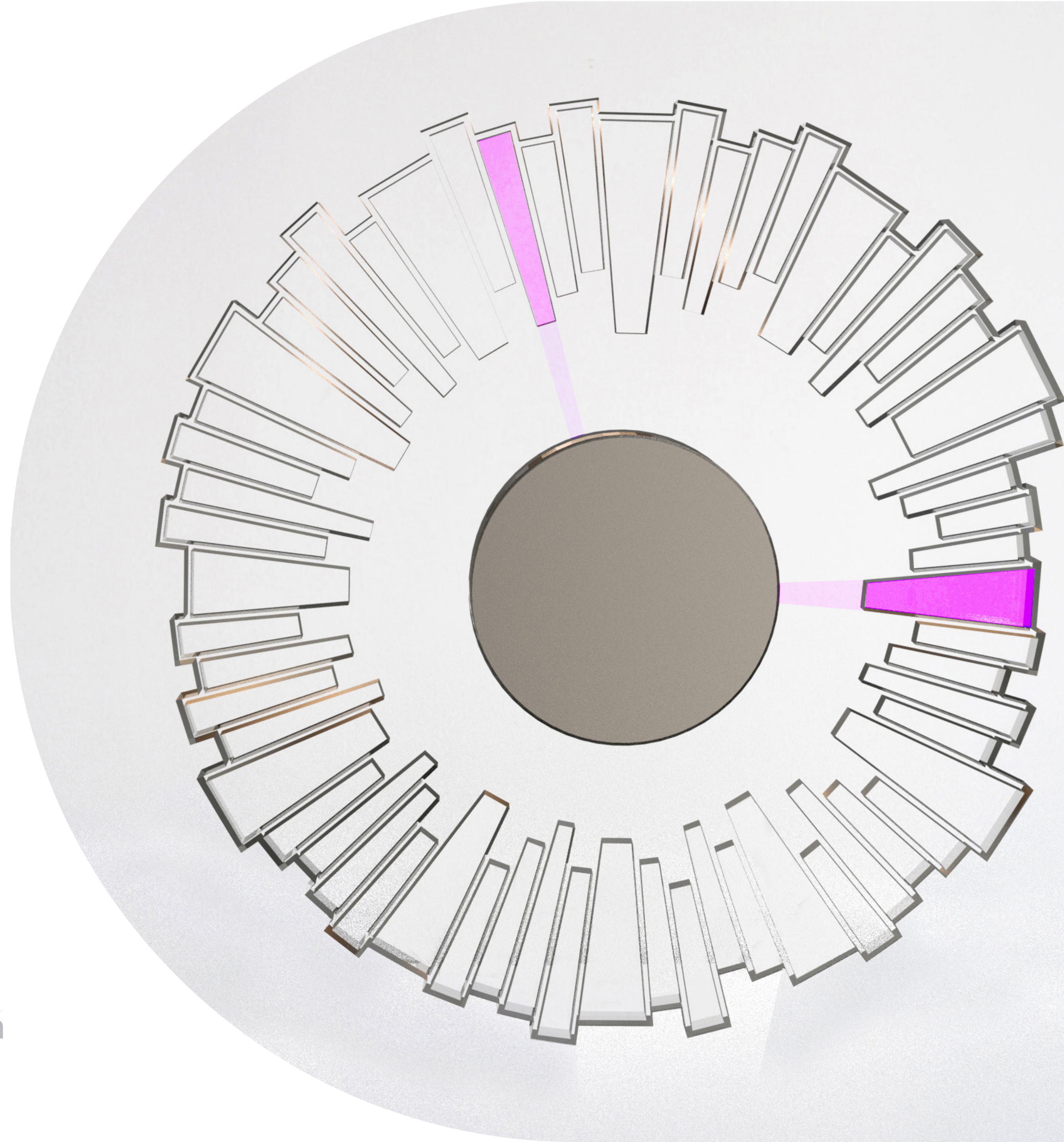

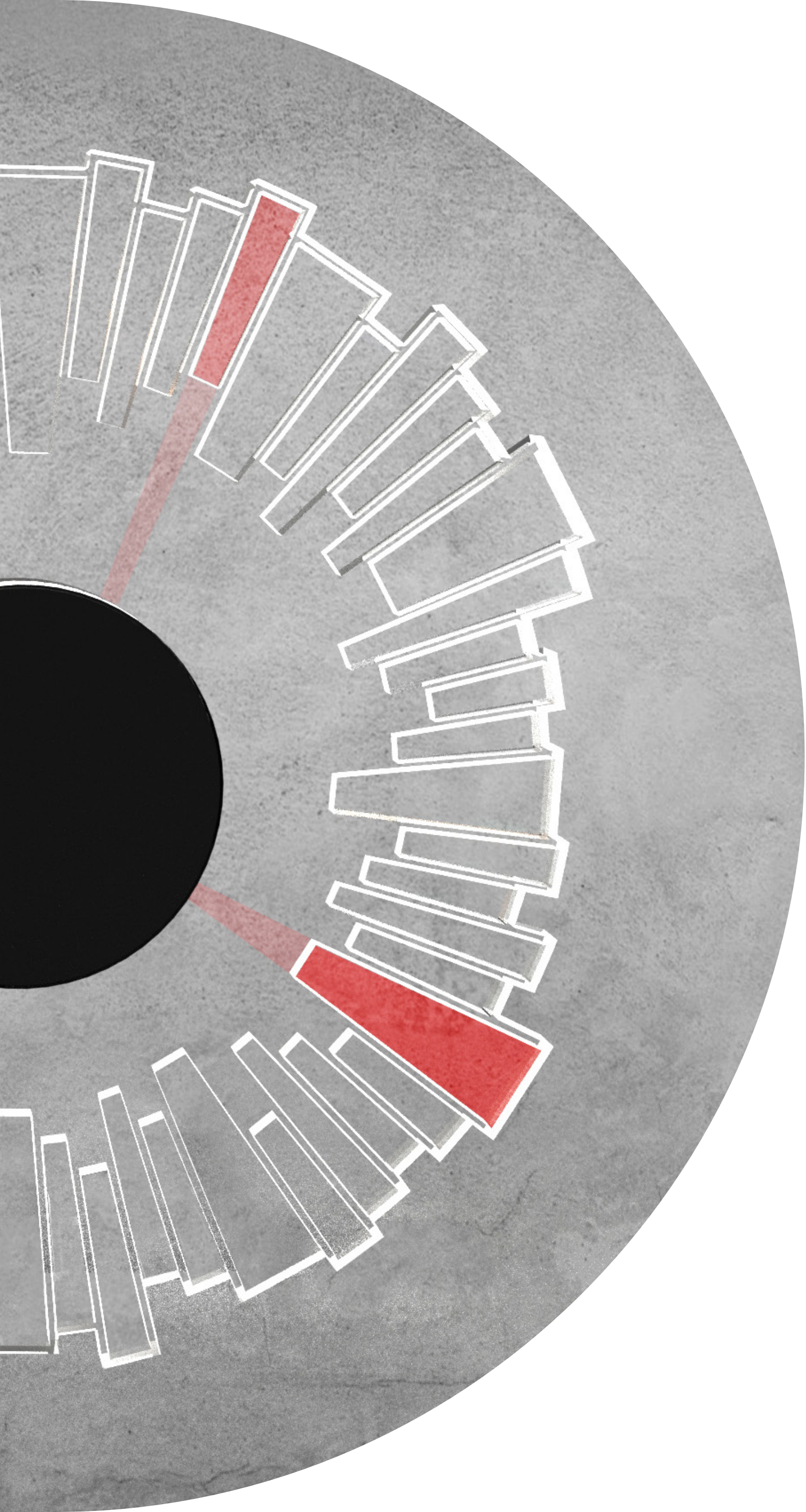

# ANOTACE

Lighttime jsou designové nástěnné hodiny, které fungují na principu vedení světla hranou plexiskla. Světlo ukazuje daný čas místo hodinových ručiček.

# STROJEK

Místo hodinových ručiček se na hodinovém strojku otáčí dvě mističky s otvory, kterými následně uniká světlo do plexiskla.

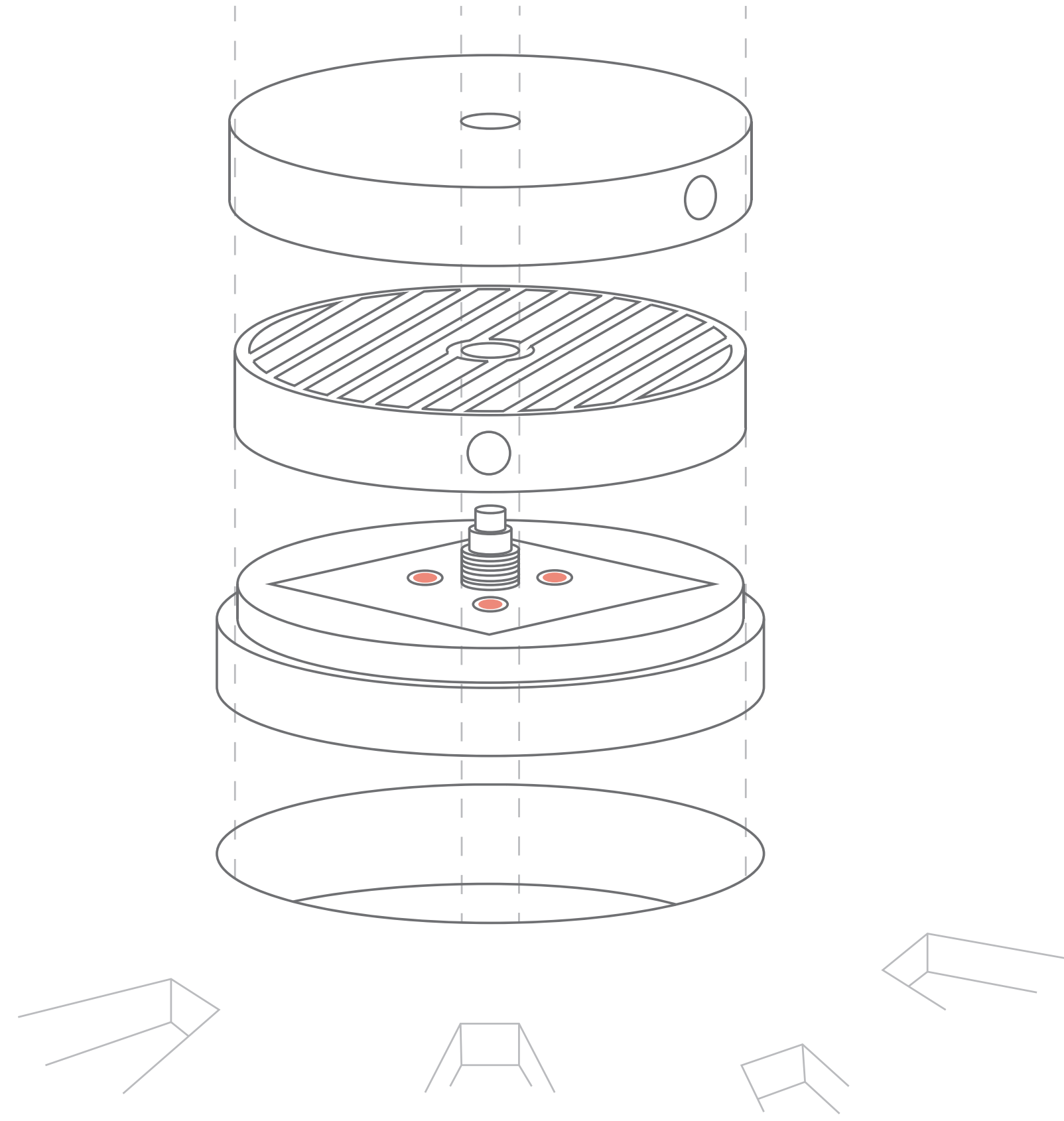

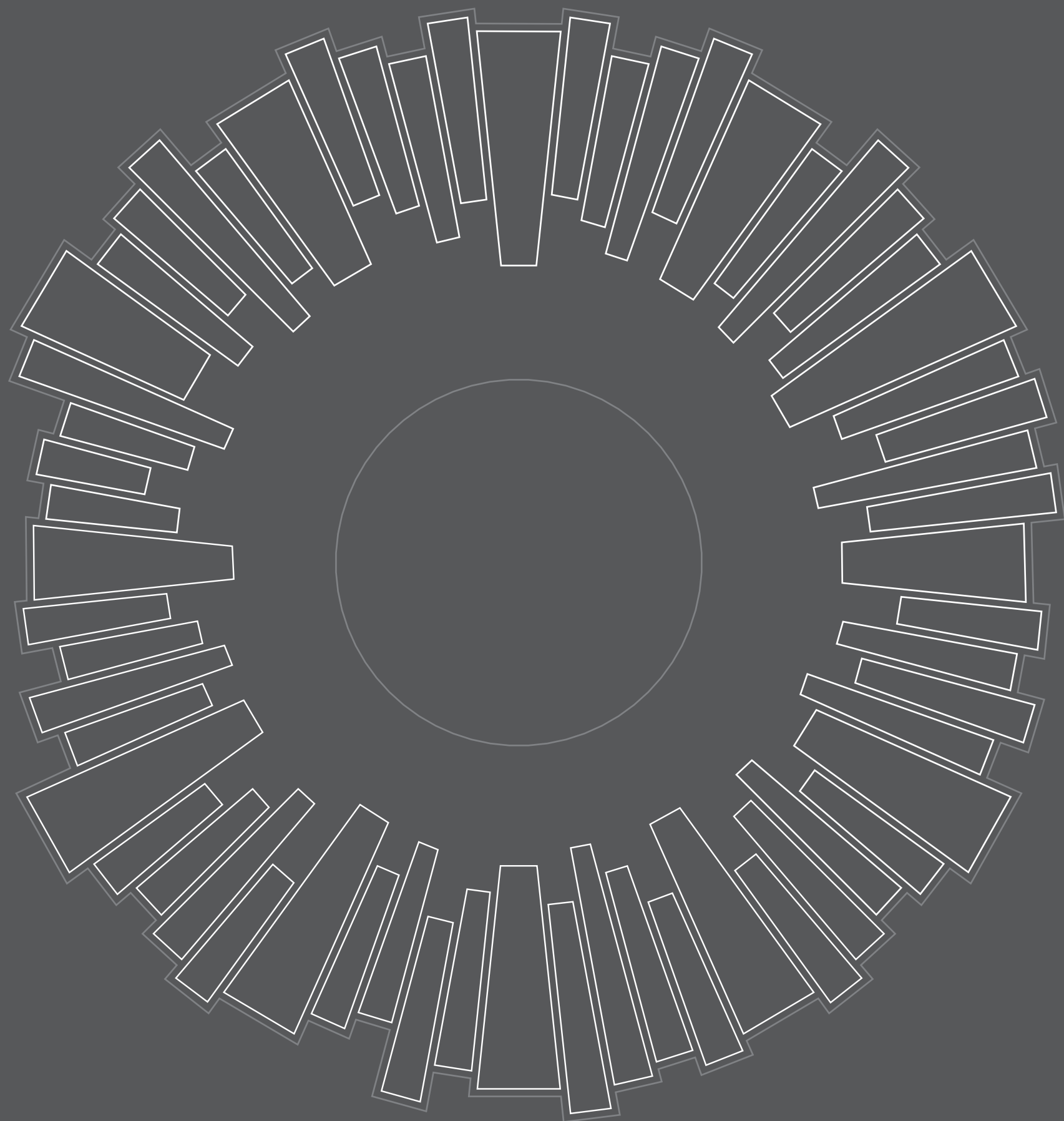

# GRAVÍROVÁNÍ

Plexisklo je upraveno gravírováním, které rozděluje hodiny na 60 úzkých proužků. Proužky se pak po dopadu světla na jejich hranu zbarví a ukáží tím přesný čas hodin místo hodinových ručiček.

# HODINY, MINUTY

Minuty a hodiny jsou odlišeny tak, že světlo ukazující hodiny má sytější barvu než světlo ukazující minuty. Hodinová mistička se totiž otáčí blíže u světelného zdroje a proniká tam otvorem více světla než u mističky minutové.

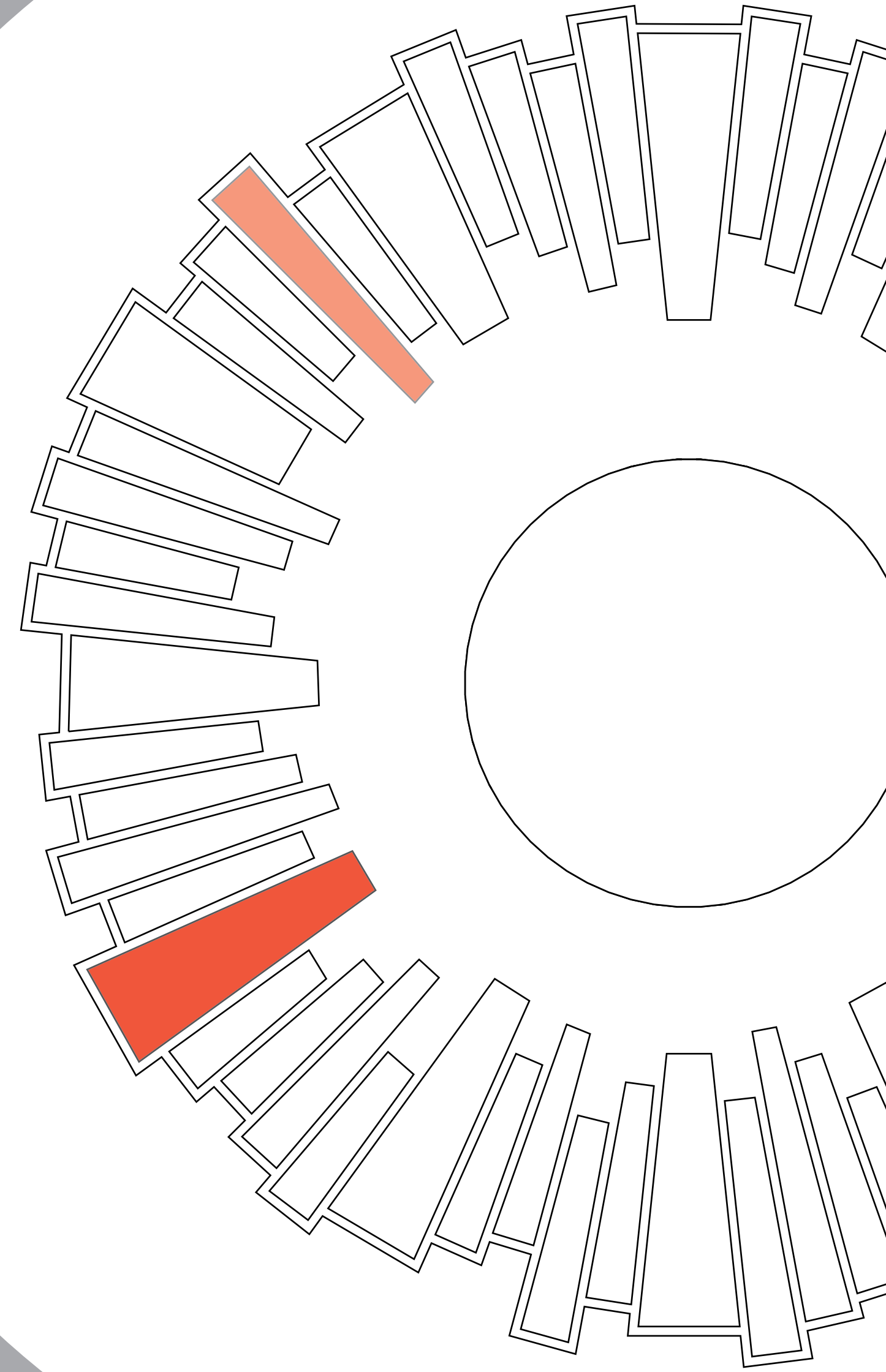

# BAREVNOST

Hodiny jsou vhodné na různá místa podle zvolené barvy světla. Červená, nejvýraznější barva, je vhodná na světlé stěny. Naopak žlutá se pak hodí do tmavších prostor, kde má větší šanci vyniknout.

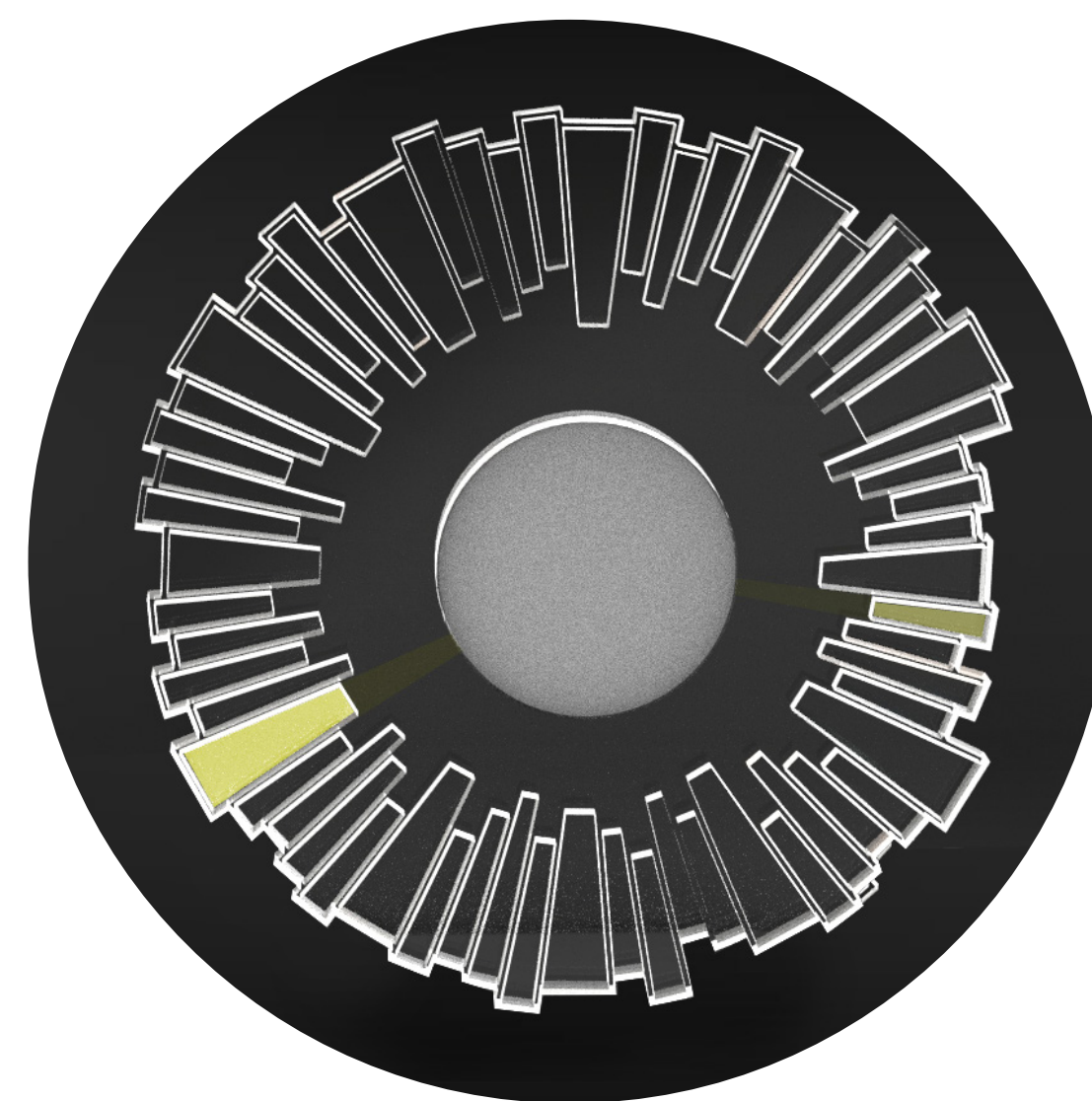
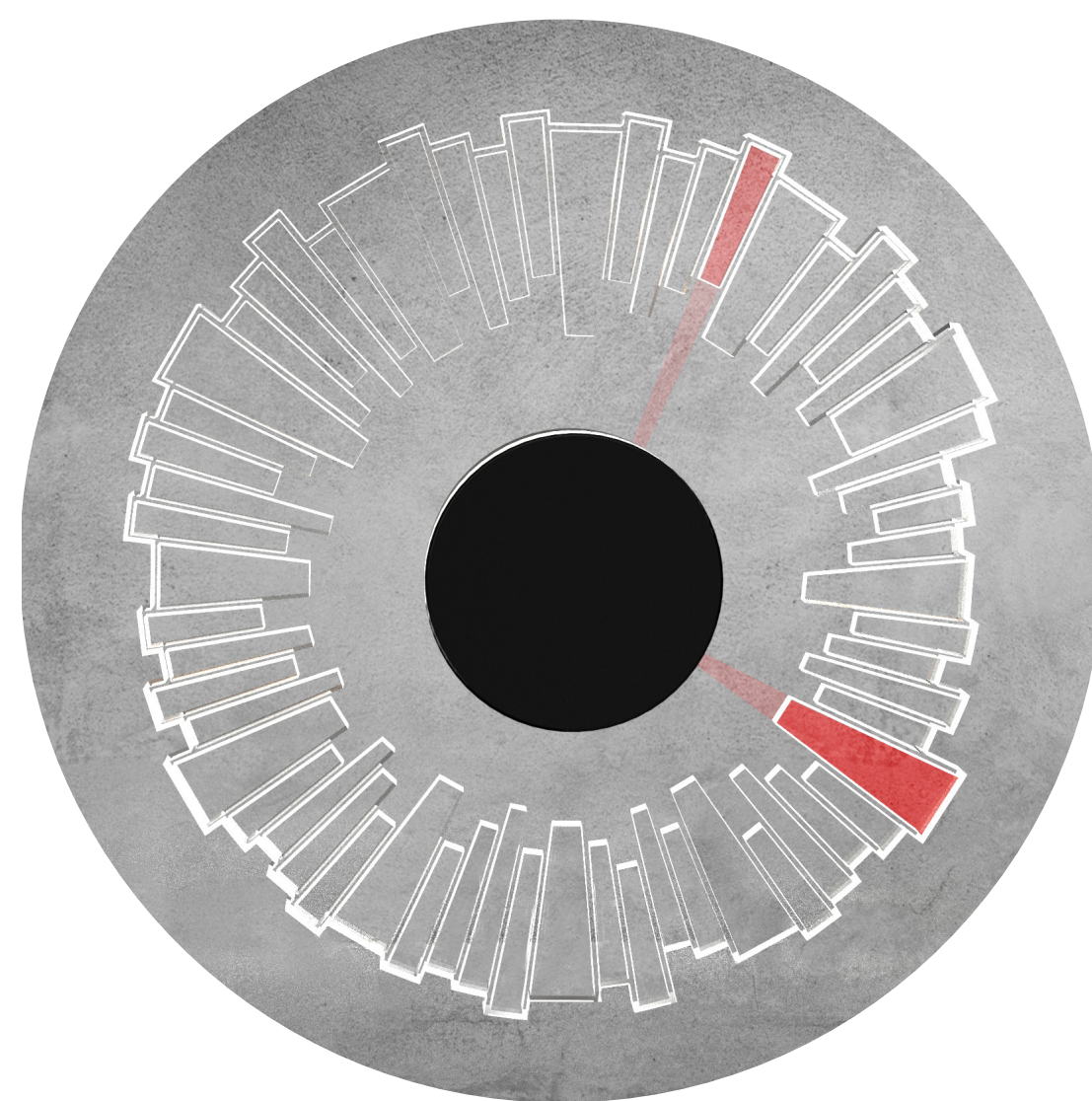
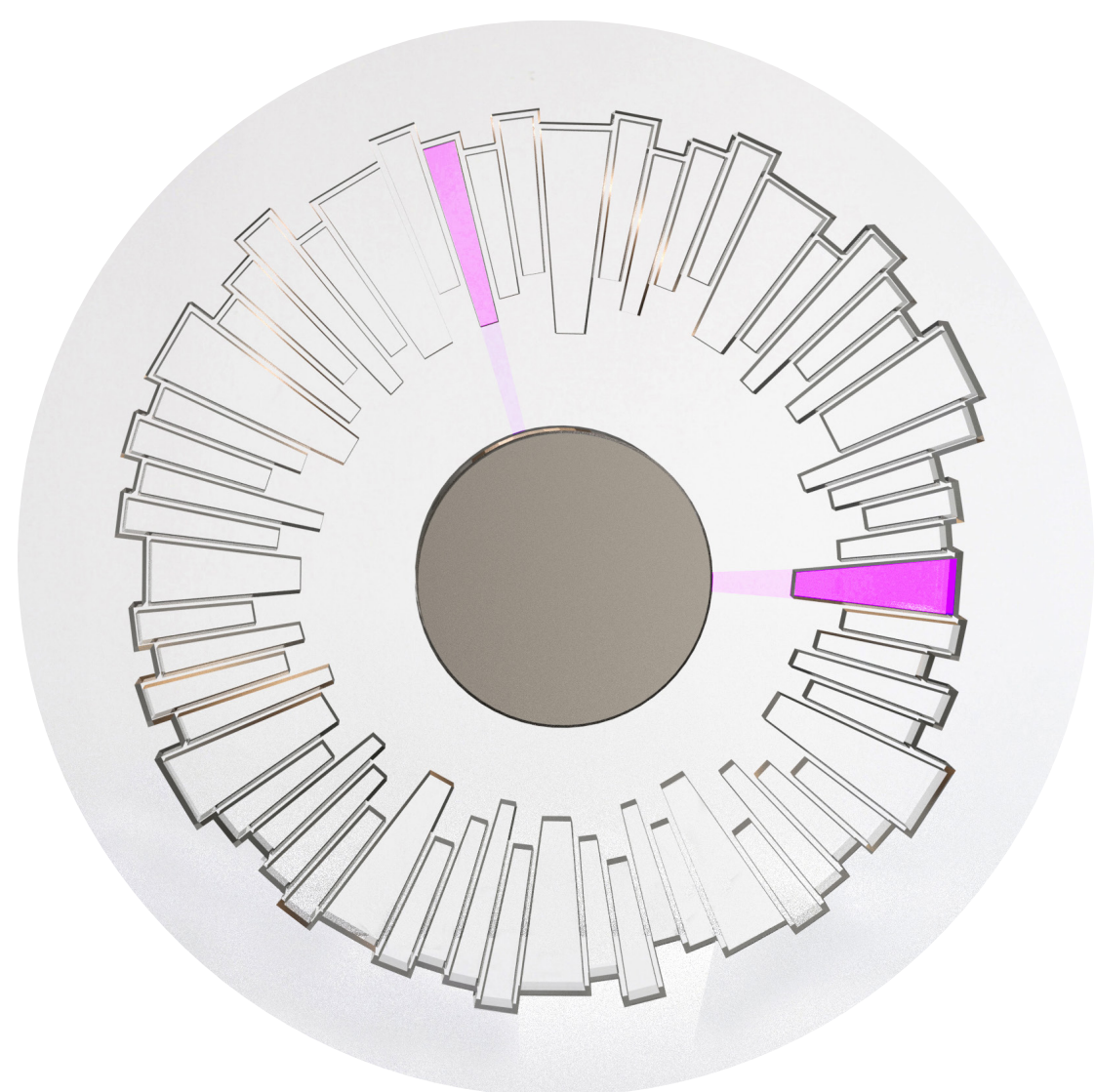

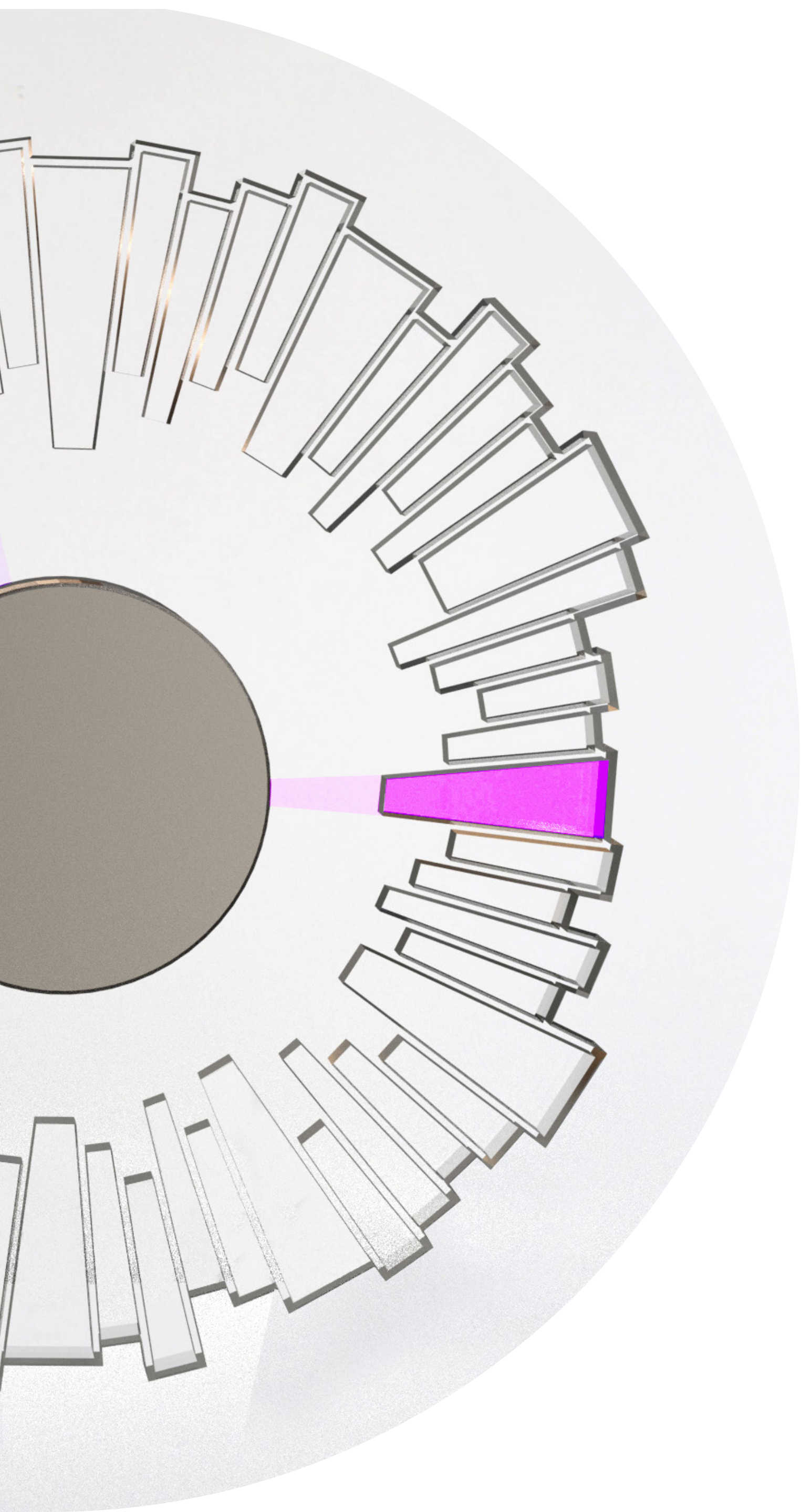

# MATERIÁLY

Lightime hodiny jsou vyrobeny z plexiskla. Mističky místo ručiček jsou pak vyrobeny z hliníku, aby byly lehké a snadno se otáčely. Mezi mističkami je pak nainstalováno laserové nebo velmi silné světlo, které dokáže plexisklo rozsvítit.

# ROZMĚRY

