

minicat

ULTRA LIGHT CATAMARAN

koncept

Cílem bylo navrhnout rozložitelný houseboat určený pro čtyřčlennou posádku. V úsporné verzi nabízí vše, co při plavbě zajistí posádce maximální možné pohodlí, zvláště nutné pro cestování s dětmi.



denní režim

Konstrukce stanu zůstává stále složená, přesto se pobit na palubě neomezuje pouze na prostor pod stanem. Před tvoří volná plošina, sloužící jako menší terasa. Na zádi se nachází sezení pro lodivoda.

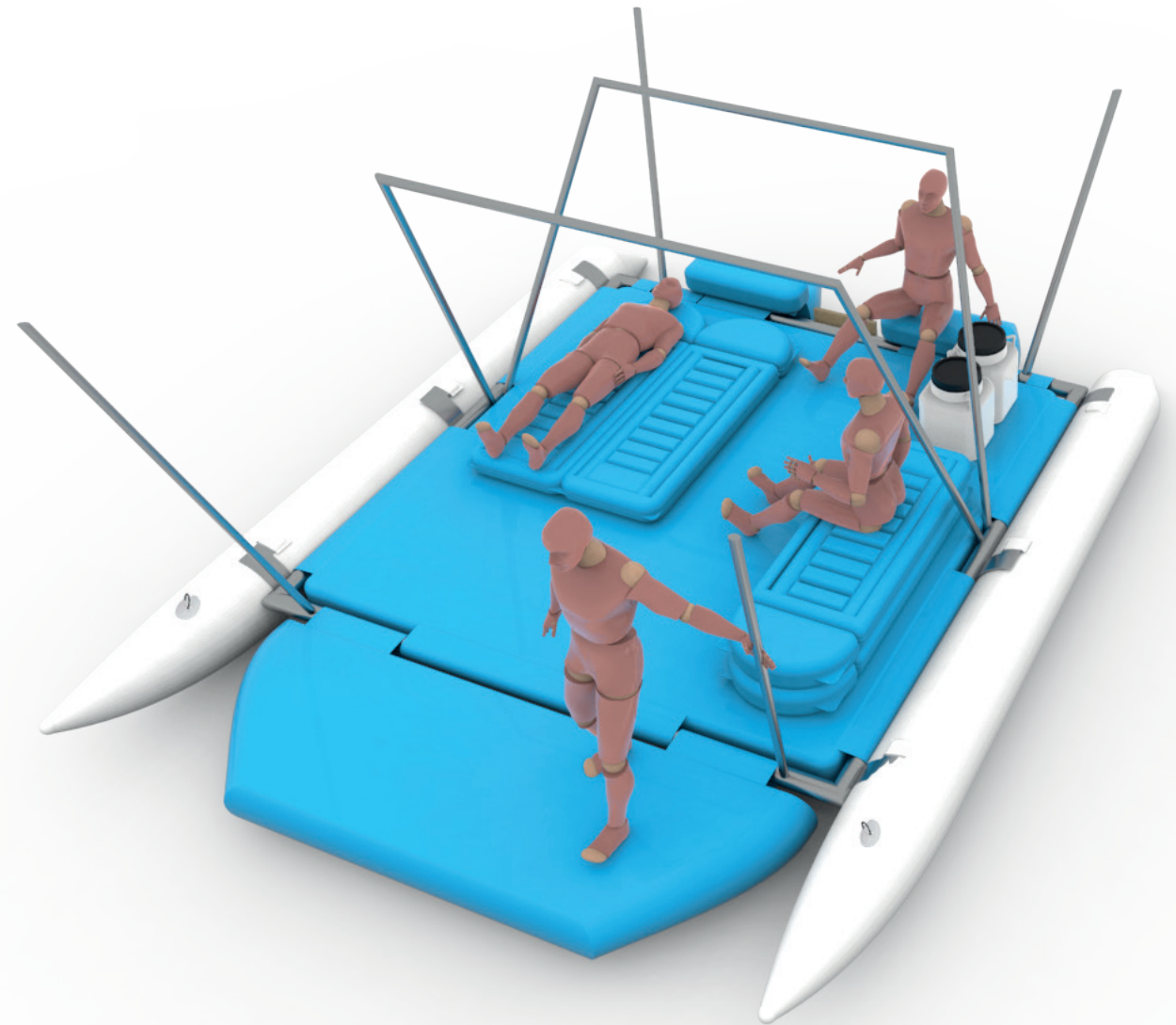
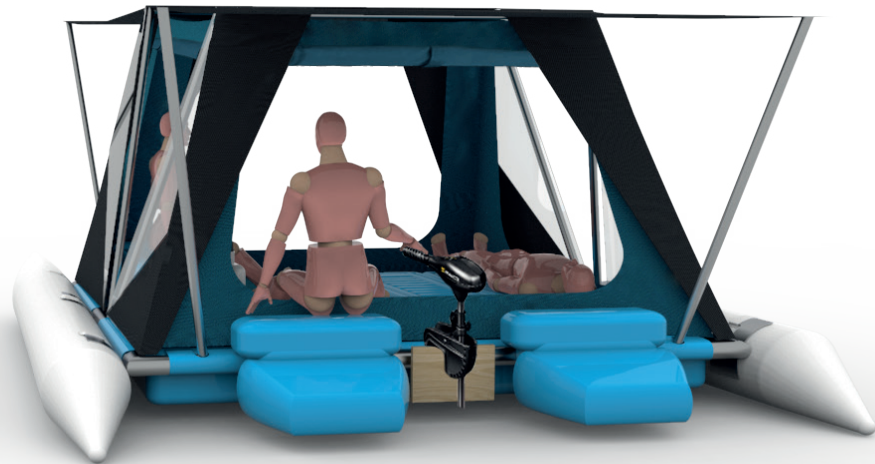

noc a spánek

V kokpitu se nacházejí čtyři nafukovací podložky se zabudovanou pumpou. Přes den mohou sloužit jako posezení. Na večer se dají napojit vedle sebe, čímž vznikne prostor na spaní.

Mezi povinnou výbavu patří světlo. Svítidlo značky Klymit je nafukovací a napájené pomocí zdroje před USB kabel.

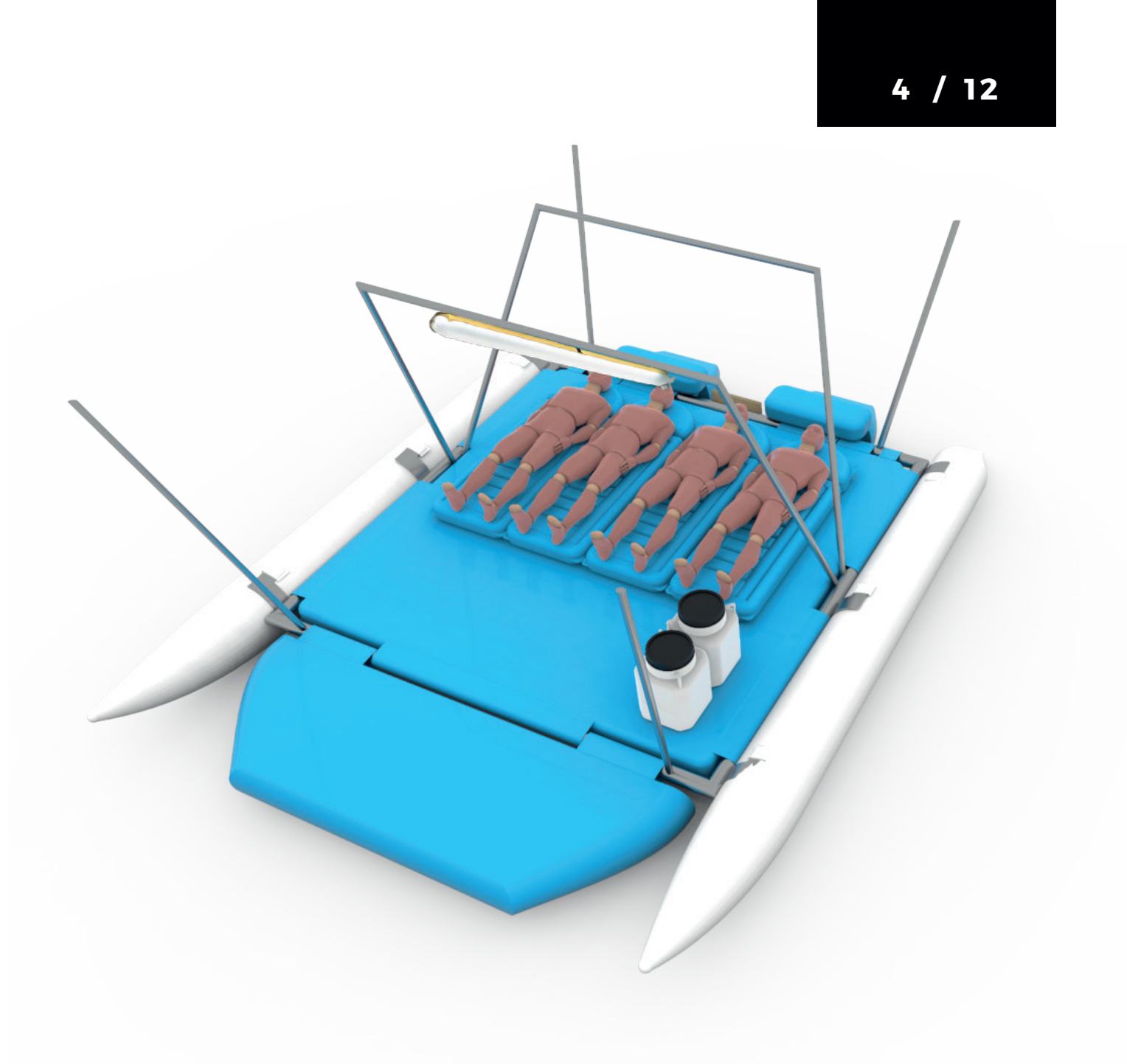

nástup / výstup

Stan je otvíratelný ze všech stran.
Kromě variabilnímu nástupu a výstupu
umožňuje lodivodovi výhled při plavbě.



rozměry

Půdorys podstavy stanu:
3050 X 3050 mm

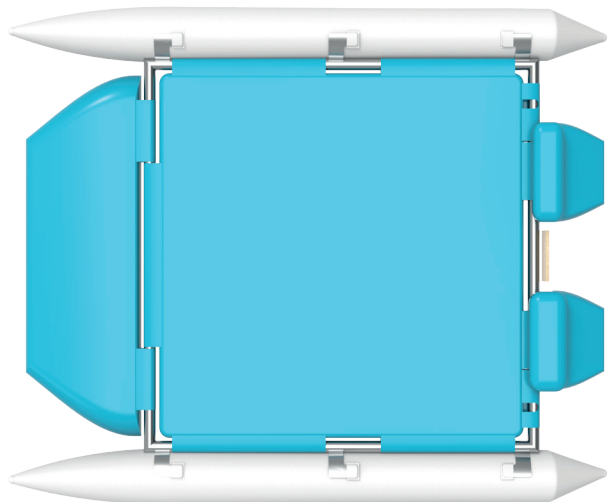

2400 mm

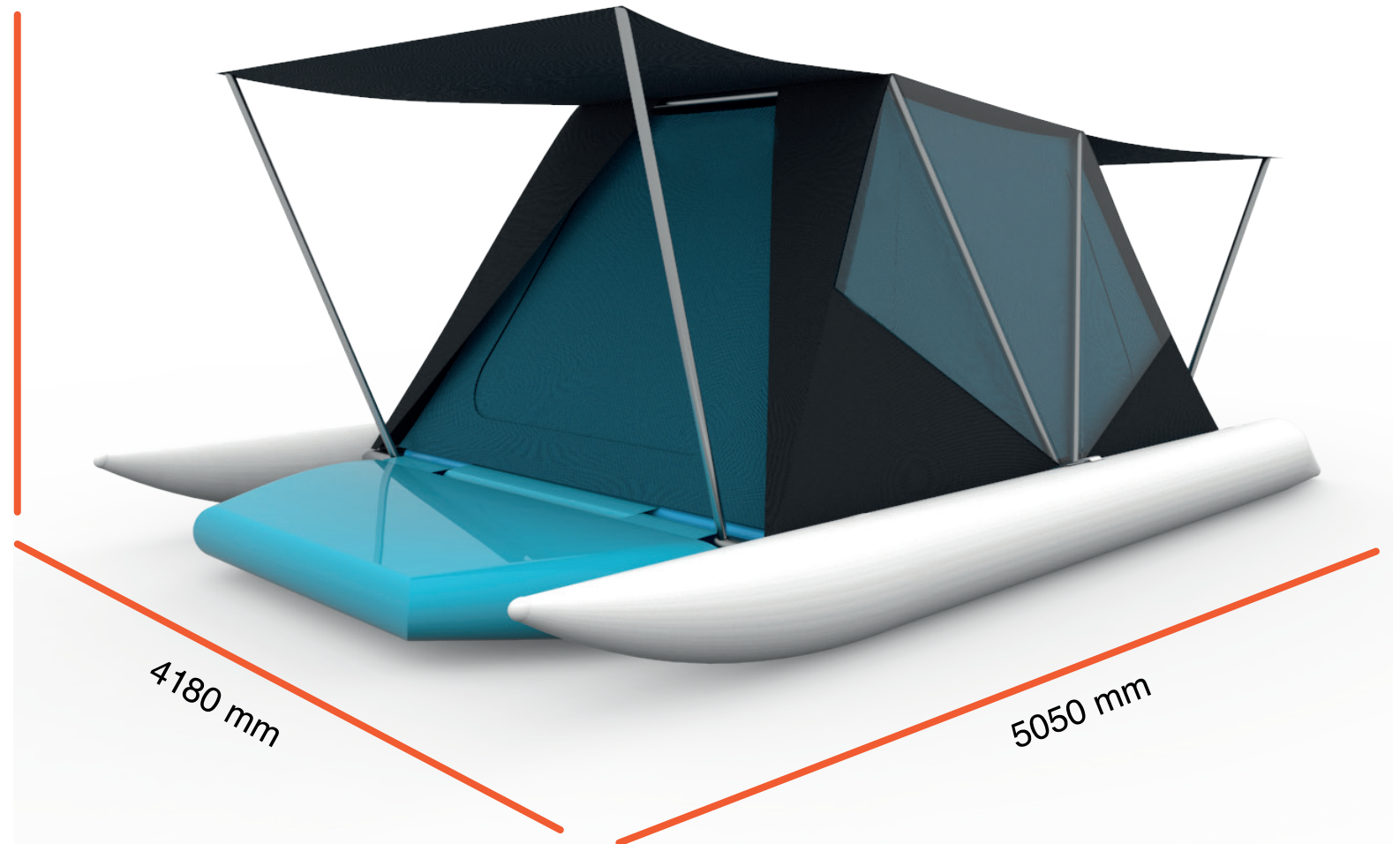

materiál

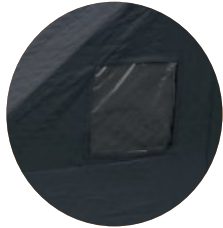

1/ PES 150D oxford
(vnější plášť stanu)



2/ PES 150D oxford
(spodní plášť stanu)



3/ hliníkové profily
(konstrukce)

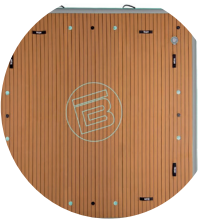

4/ PVC
(paluba a sedáky)

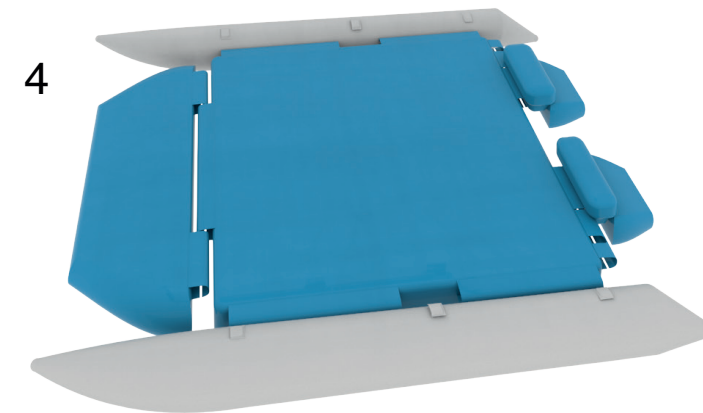
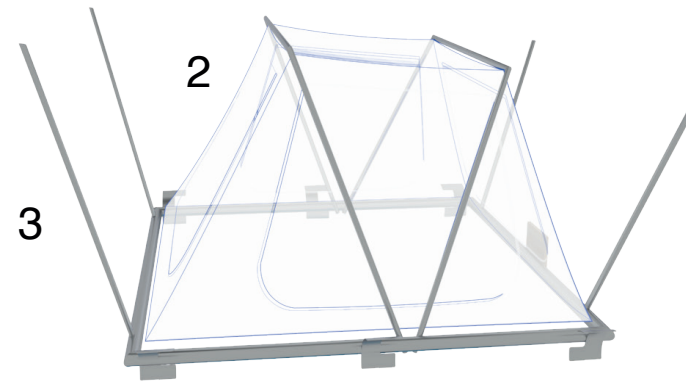
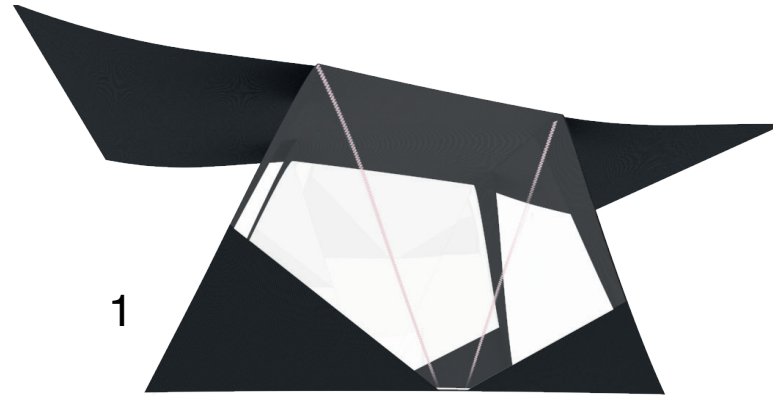

Spojovací komponenty:

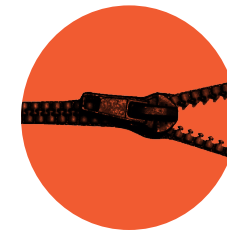

zipy Flexseal
(vodotěsné)

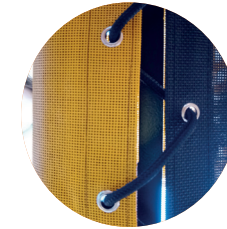

vázání (minicat)
pro napojení paluby
ke kovové konstrukci

počasí

Plavba je možná téměř za každého počasí, díky dvouvrstvému plášti stanu. Stříška nad zadní a přední vnější palubou lze použít jak při dešti, tak v parných dnech. Lze ji srolovat.



úložný prostor

Paluba svými rozměry nabízí řadu možností kde a jak ukládat zavazadla i povinnou výbavu. Ukládat zavazadla lze do lodních barelů s objemem 50 l či voděodolných vaků.

Pro přípravu pokrmů a úložný prostor může sloužit kempingová kuchyňská skříňka (600 x 520 x 660 mm).

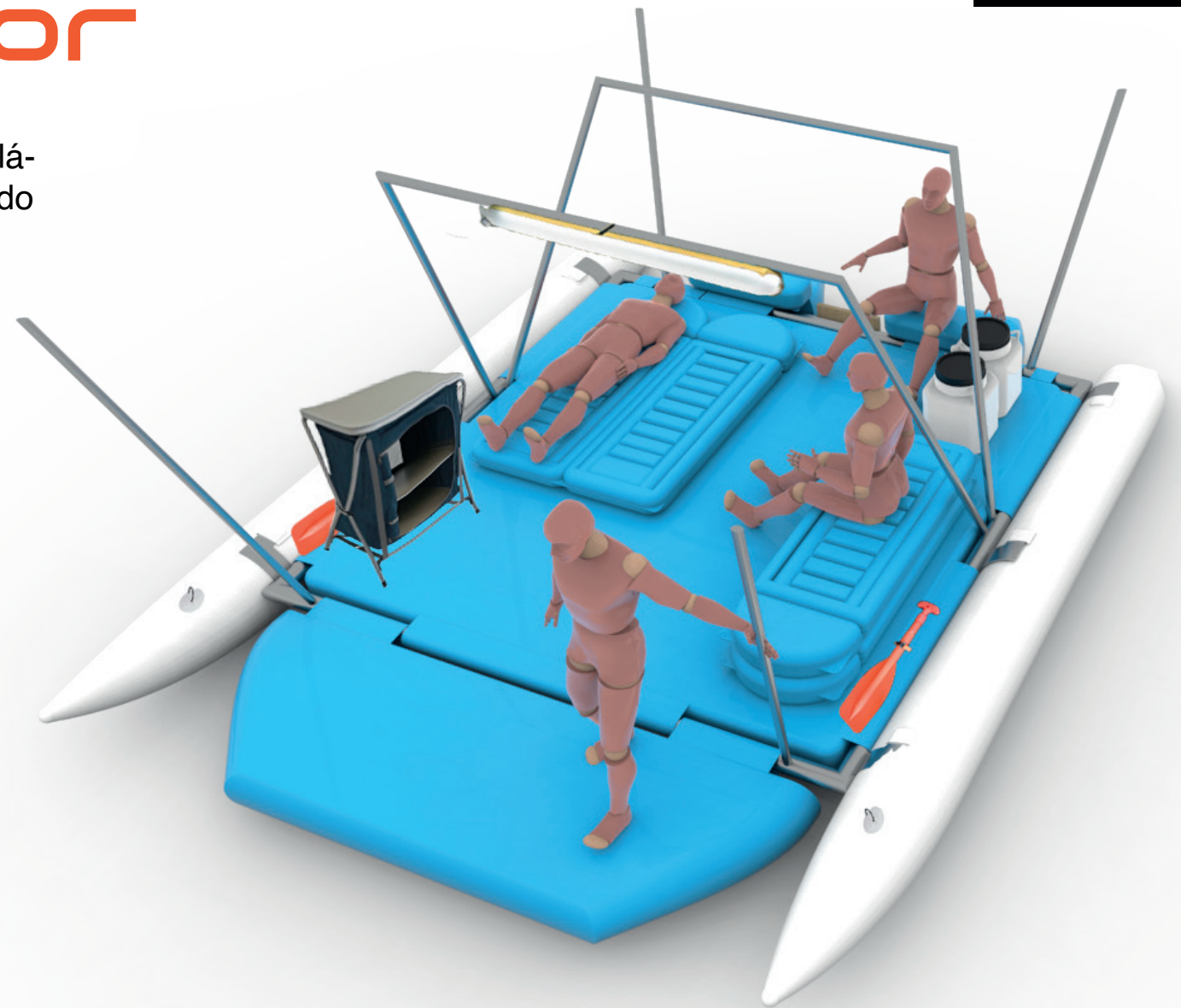

povinná výbava

Povinná výbava se připevňuje k palubě mezi pláště stanu (pádla a tyč) nebo do kempinkové skříňky.

Lodě s výtlakem nejvýše 500 kg pod 6 m délky:

- Nádoba pro vylévání vody nebo ruční pumpa
- Tyč s háčkem
- Vyvazovací lano nebo řetěz delší než 15 m
- Dvě pádla nebo vesla
- Trubka, zvon
- Návěsní svítlna
- Záchranné vesty (podle aktuálního počtu osob na lodi)
- Hasicí přístroj 1 kg (pokud je výkon motoru do 7,5 kW bez zabudované nádrže)
- Lékárnička (minimálně autolékárnička a instrukce k záchraně)



sanitární zařízení

Soukromí při osobní hygieně díky zástěně upevněné zipem.
Součástí je přenosná toaleta a sprcha na solární vyhřívání.

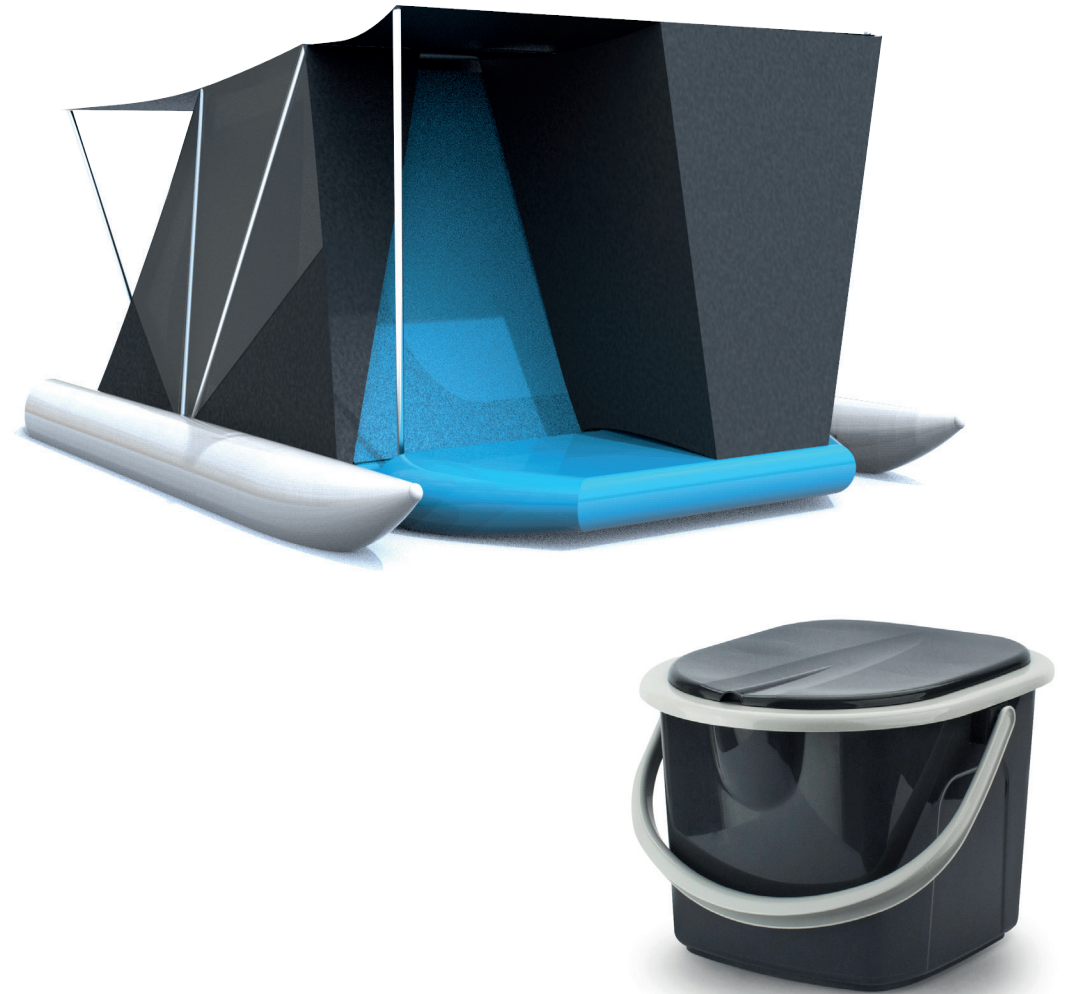
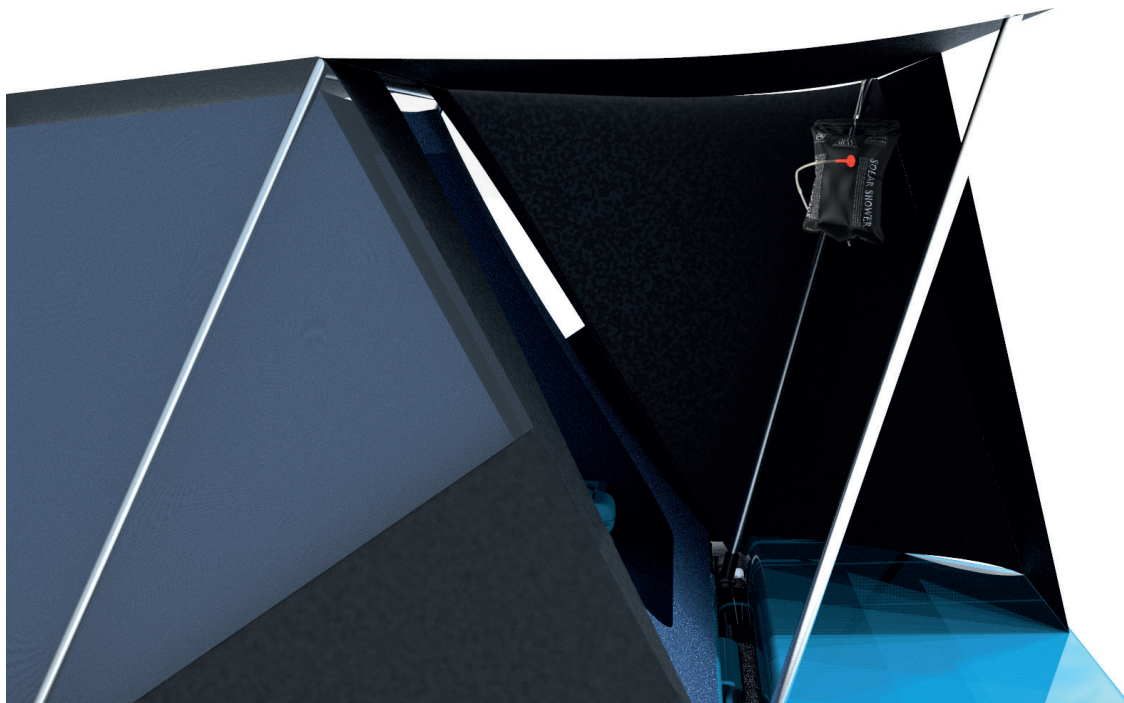

skladba

Odhadem se samotná konstrukce houseboatu slouží do dvou přepravních tašek značky minicat. Nafukovací palubu je možné srolovat a snadno přenášet.

složená nafukovací paluba

1120 X 480 X 350 mm

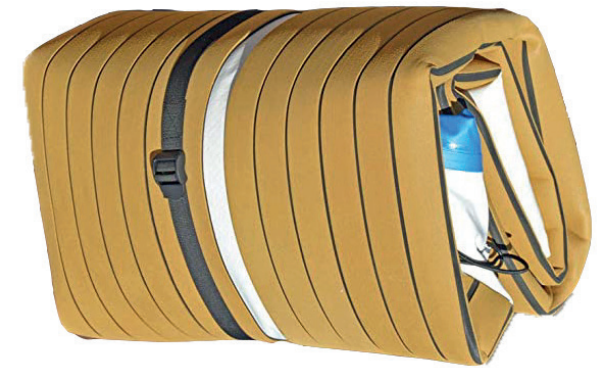

nejdelší díl konstrukce

1700 mm



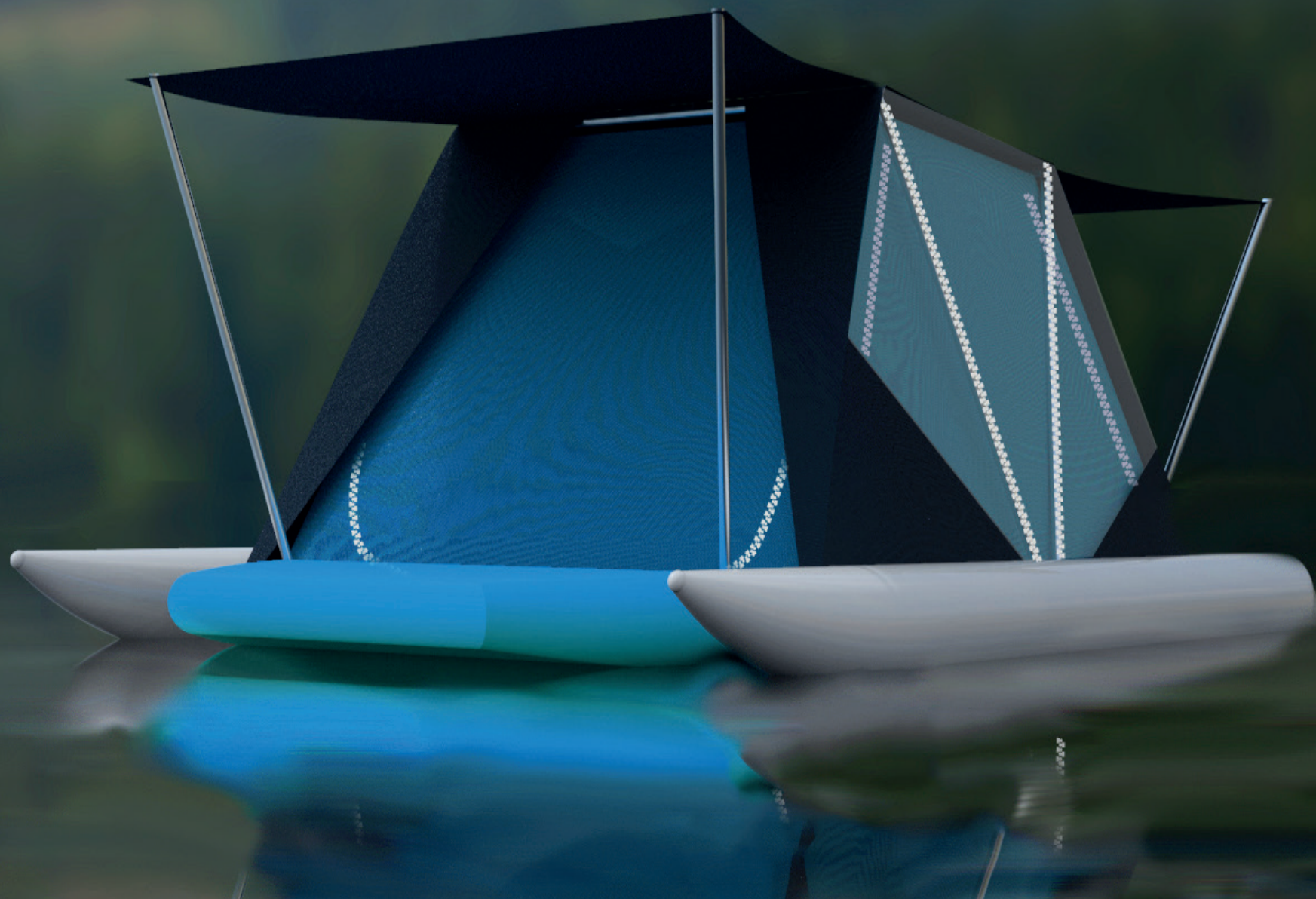

UTB / FMK / ADE 3 / NIKOLA ORSÁGOVÁ / 2022 / MINICAT