

**ERGONOMICKÉ MADLO
PRE ŠPERKÁROV**

PETRA OCHODNIČANOVÁ

LUPIENKOVÁ PÍLKA

Lupienková píla bola vynádená pravdepodobne v polovici 16. storočia.

Lupienková píla, je druh píly pozostávajúci z pružného pevného rámu v tvare “U” s rukoväťou, opatreného na oboch koncoch dvoma upevňovacími mechanizmami, ktorými sa do rámu uchytáva pílový list. Zuby na plátku sú mierne vyosené.



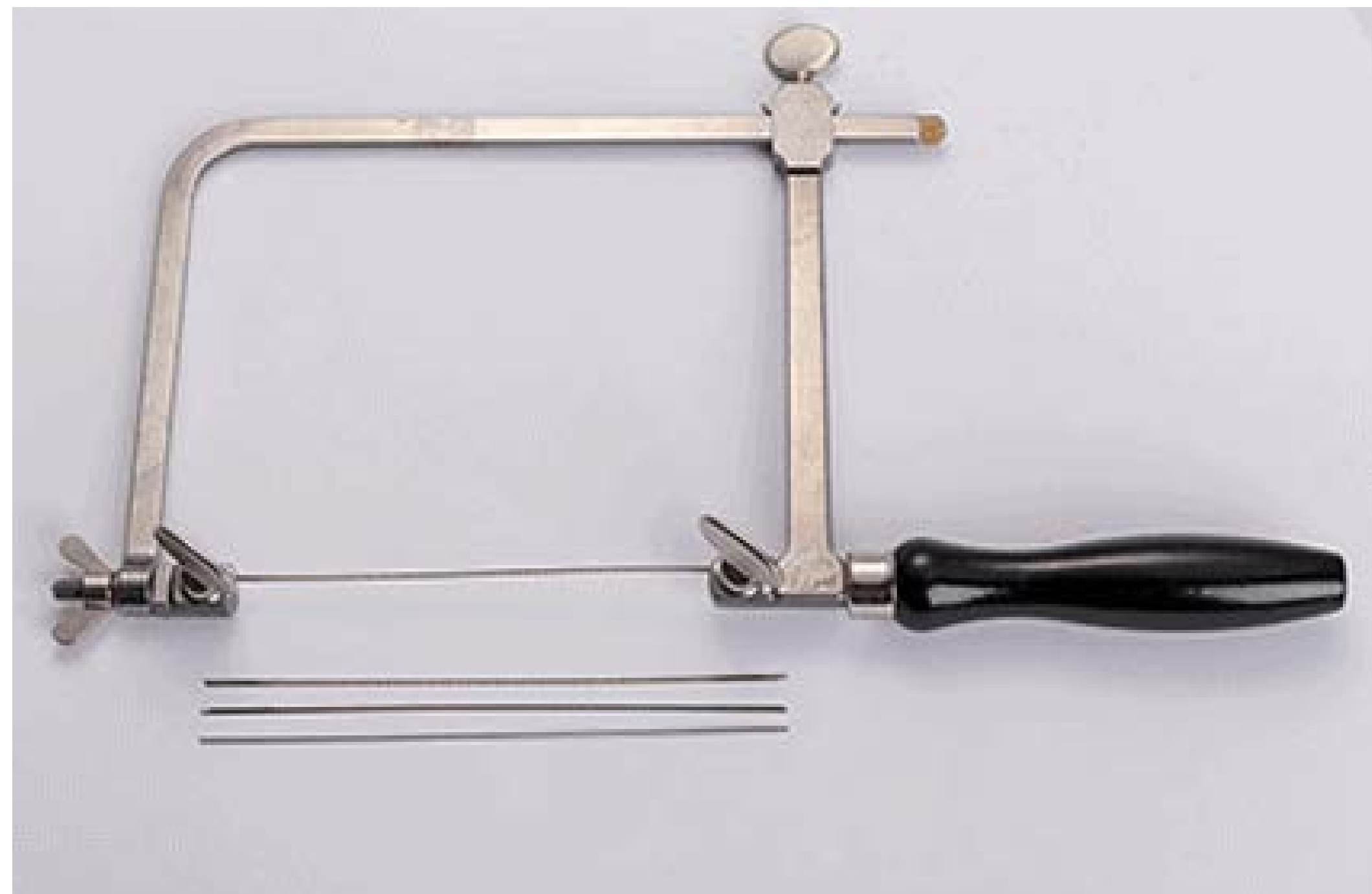

MADLO

Starý nástroj, ktorý by sa mal držať tromi prstami plus malíček, ktorý by mal udávať balans.

(+) madlo je aj pre ľavákov aj pravákov,
(-) zlý úchop = tvar madla

NÁVRHY

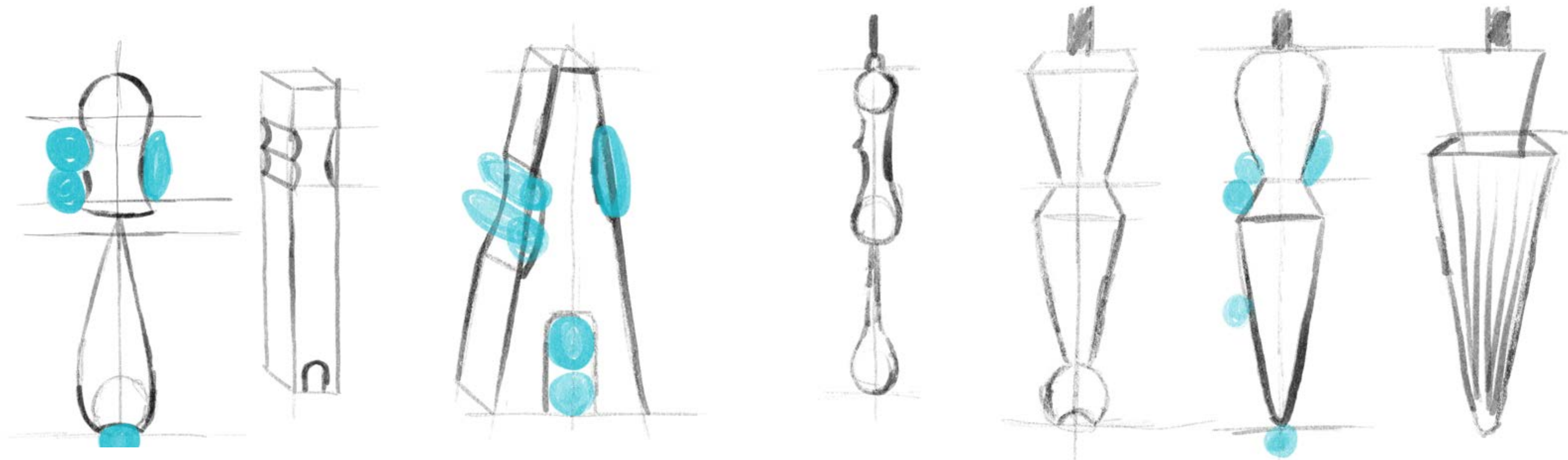

ÚCHOP PÍLKY

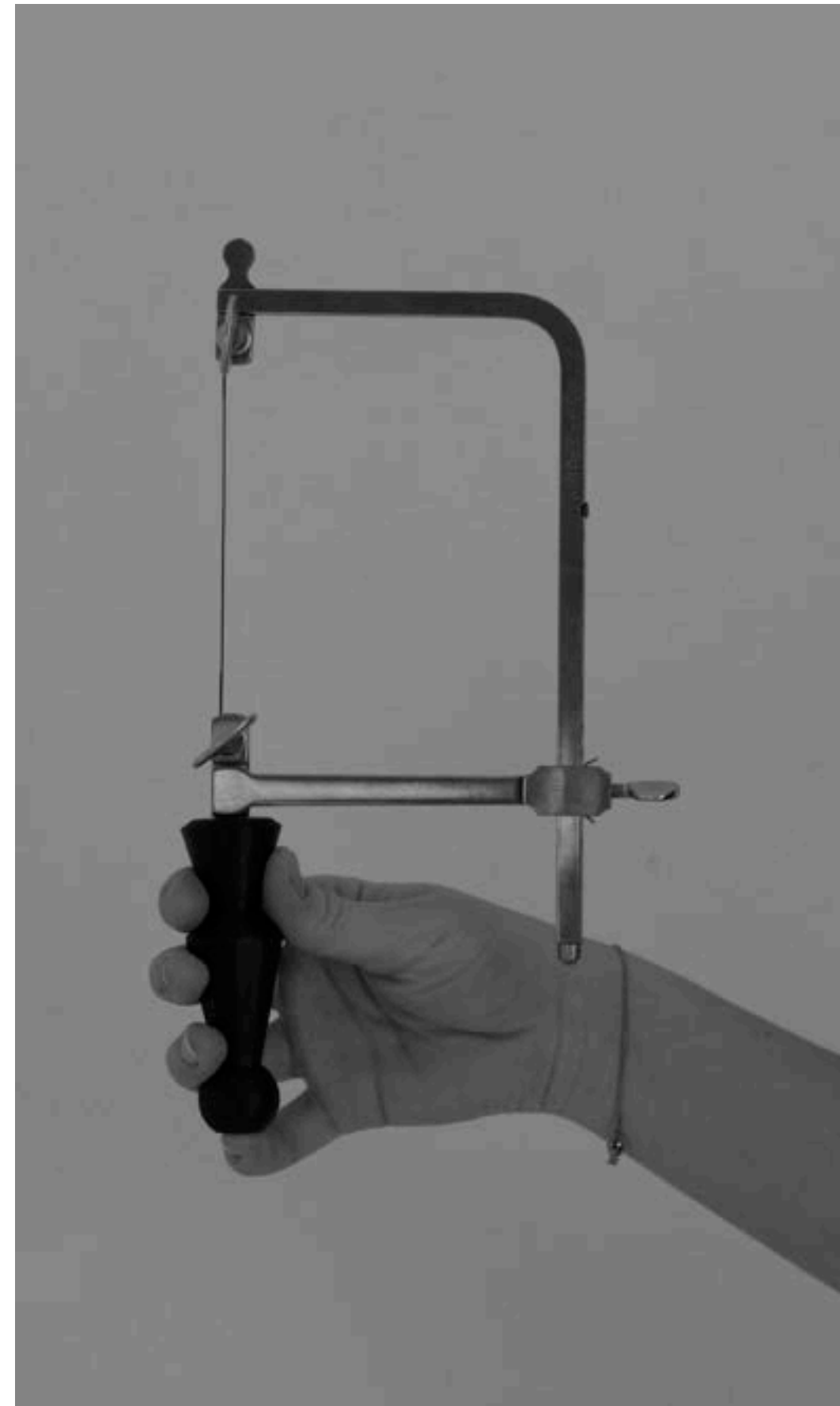
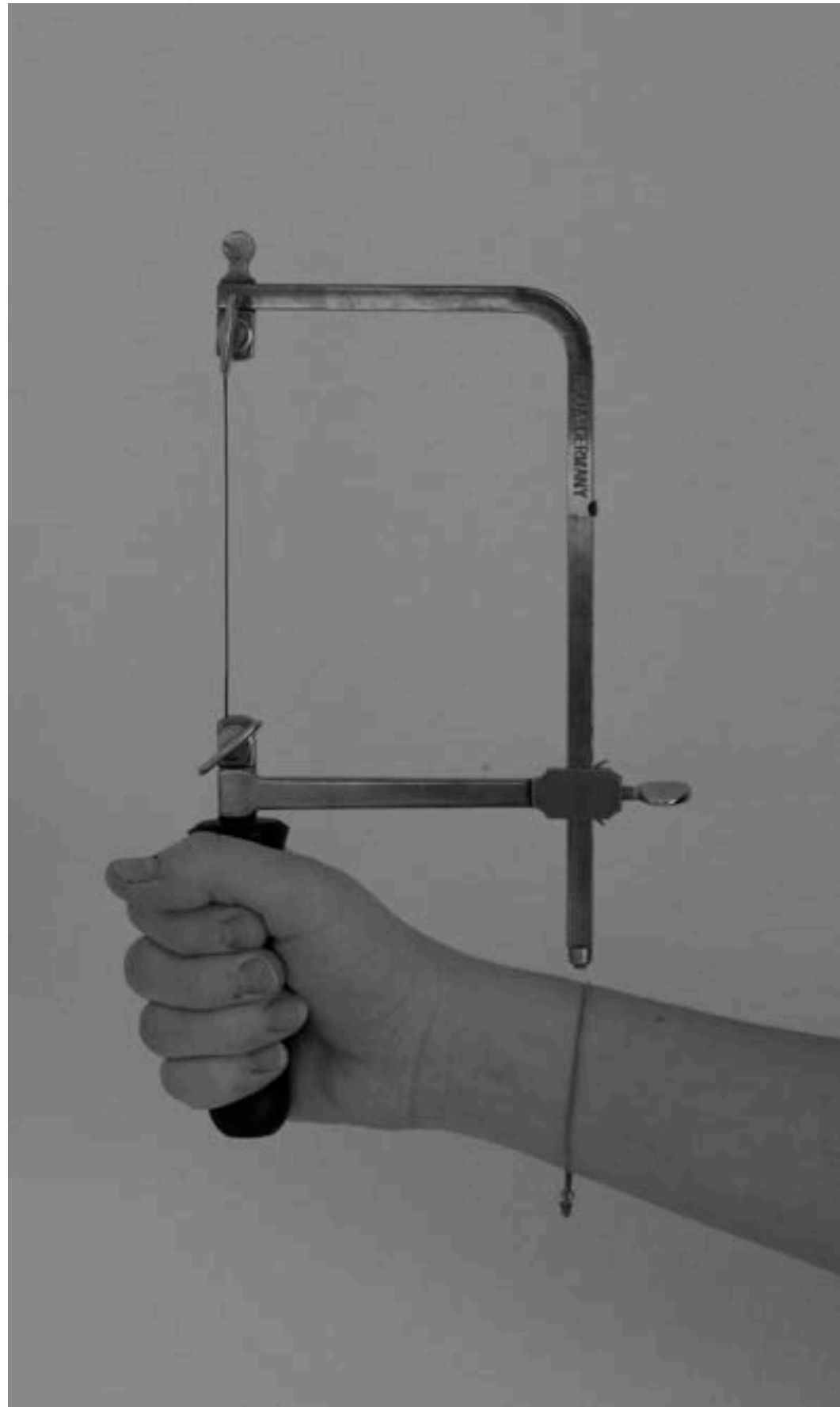

Správny úchop madla je držanie troma prstami. Palcom, ukazovákom, prostredníkom. Vieme si pomôcť malíčkom, ktorý by mal udávať balans. Malíček sa nemusí používať.

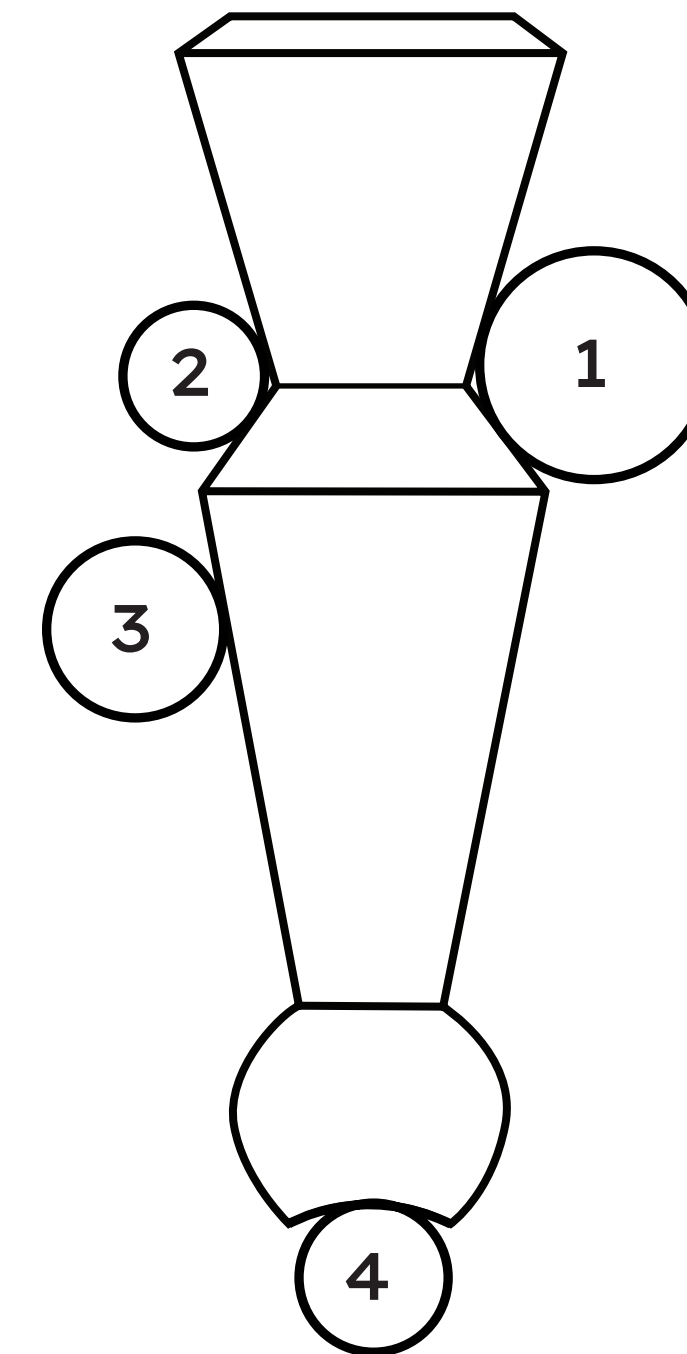

DRŽANIE MADLA:
1 palec
2 ukazovák
3 prostredník
4 malíček

PRVOTNÉ MODELY

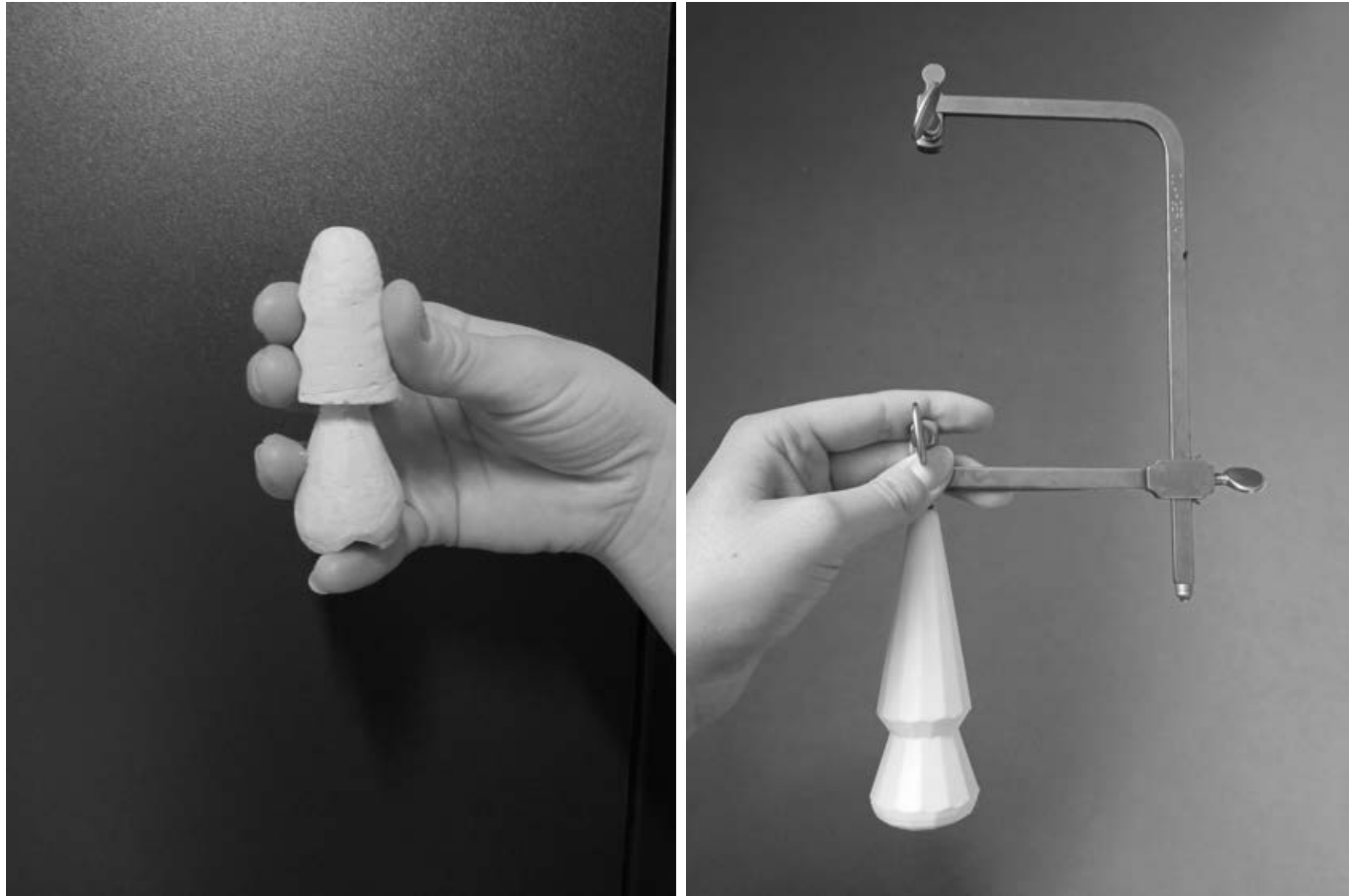

Prvotné modely boli vytvorené zo sadry. Vytvorené brúsením a odoberaním hmoty na jednotlivých stranách. Neskôr boli modely vytvorené z 3D tlačne.

FINÁLNY MODEL

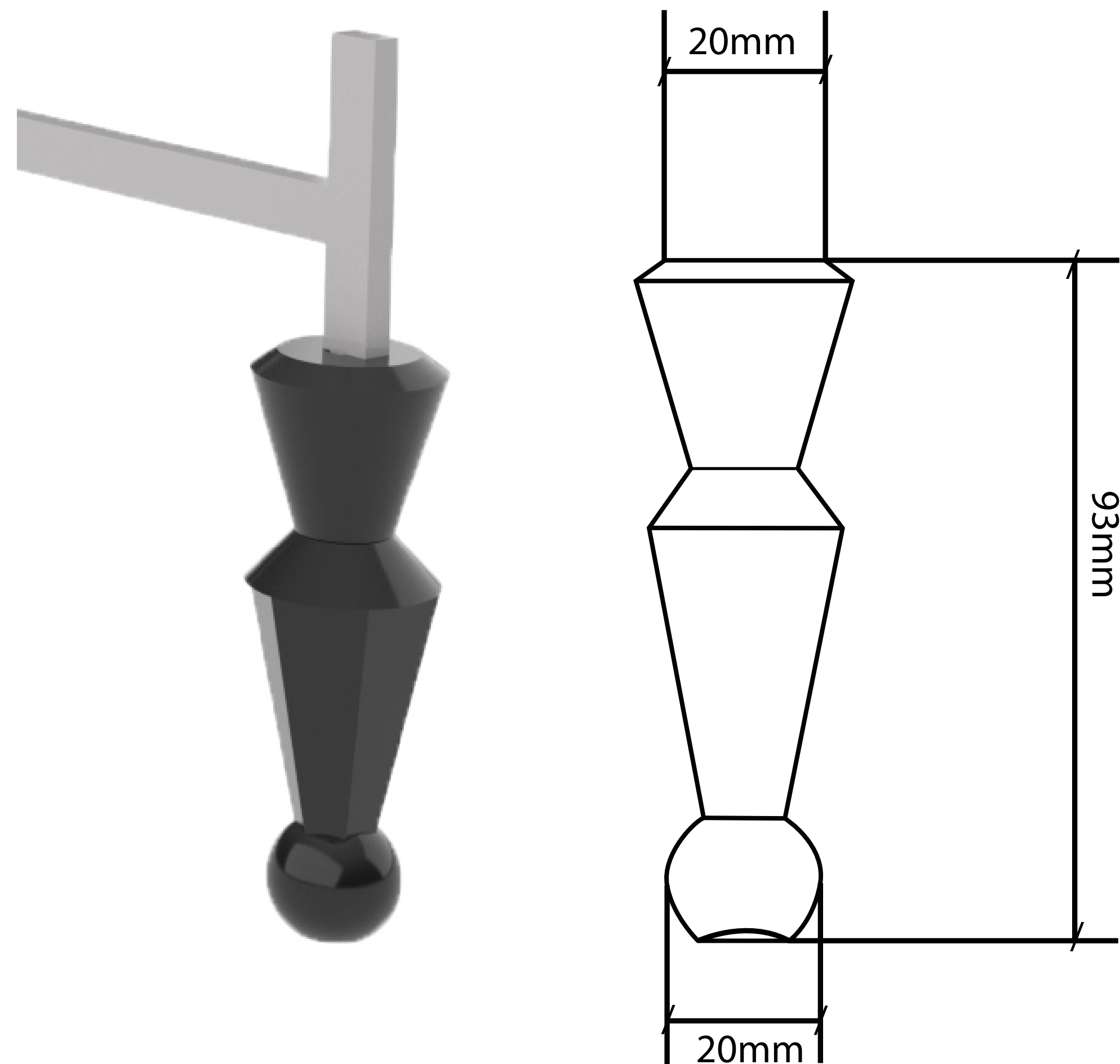

Madlo má 93mm na výšku. Jeho hrúbka je 30mm. Model je vytvorený z 3D tlačne, jeho povrch je obrúsený a nalakovaný na čierne.

Pasuje do mužskej aj ženskej ruky. Používať ho môžu praváci aj ľaváci.

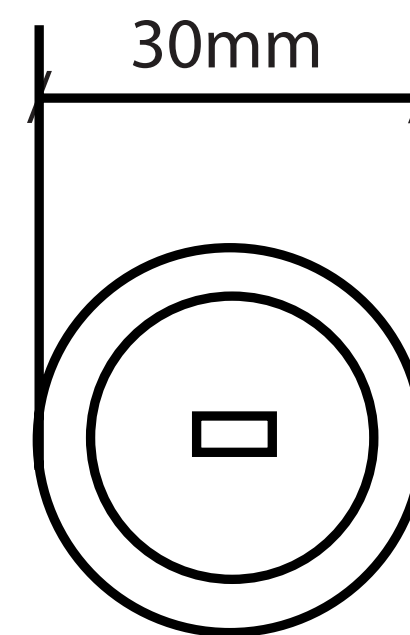

**JEDNOTNÝ VIZUÁLNY
ŠTÝL FIRMY ADAMA**

LOGOTYP

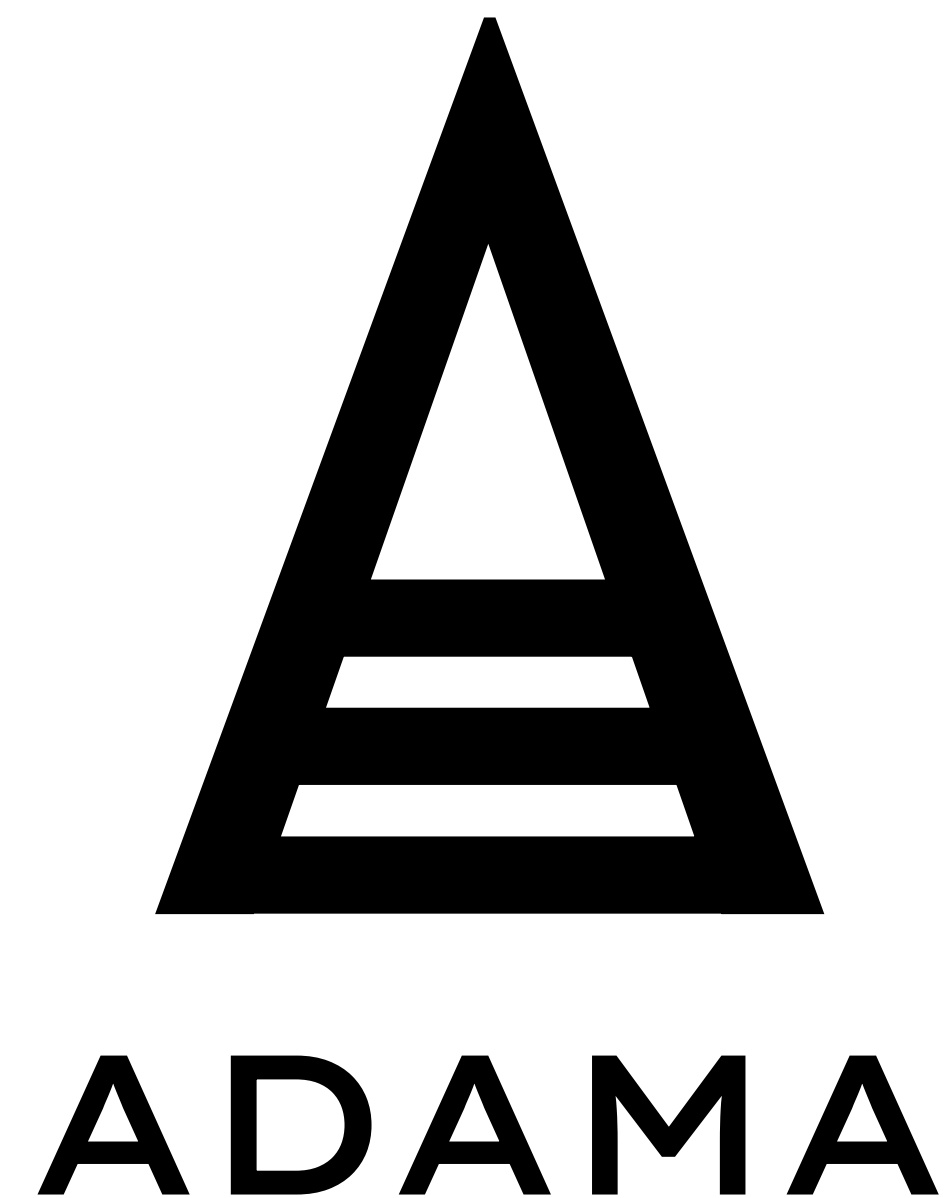

Logo sa skladá z dvoch častí, ktoré sa používajú spolu, grafická časť sa môže používať aj bez typografie.

Grafická časť je zložením písmena A, ku ktorému sú pridané dve priečky. A je použité z fontu Inconsolata. Znázorňujú tri písmena A v slove adamas.

Druhá časť loga je adama, je to skrátenie slova adamas, čo v preklade znamená diamant.

FARBA LOGA

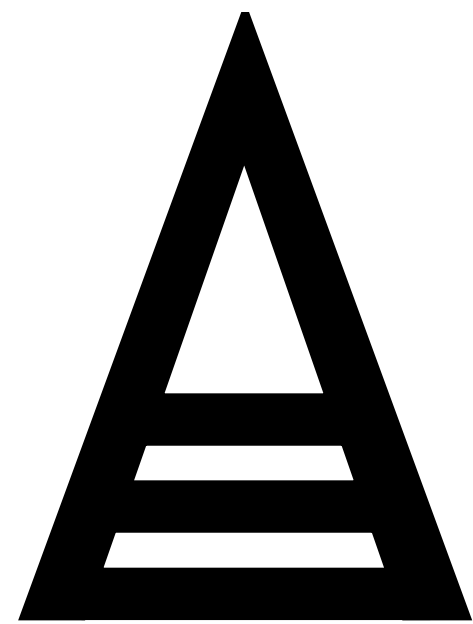

ADAMA

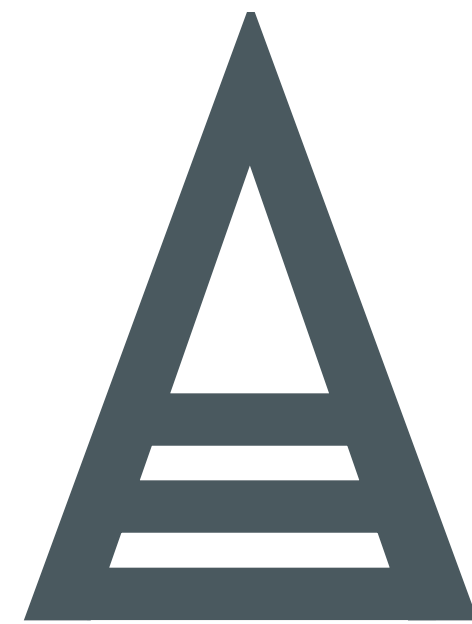

ADAMA

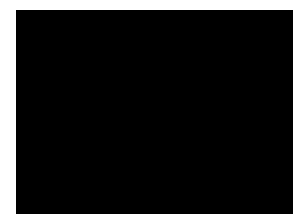

RGB
CMYK
PANTONE

0/0/0
75/68/67/90
#000000



RGB
CMYK
PANTONE

74/89/95
72/54/50/27
#4A595F

Základnou farebnosťou a zároveň aj jedinou je čierna farba, ktorá znázorňuje luxus a eleganciu.

Doplnkovou farbou, v ktorej sa môže logo vyskytovať je odtieň sivej. Pripomína modro-sivé odlesky na niektorých diamantoch.

Používa sa len na pečiatky, keď nie je farba tak sýta. Výnimočne sa môže nachádzať na dokumentoch.

OBAL



VIZITKY



RAKLAMNÉ PREDMETY

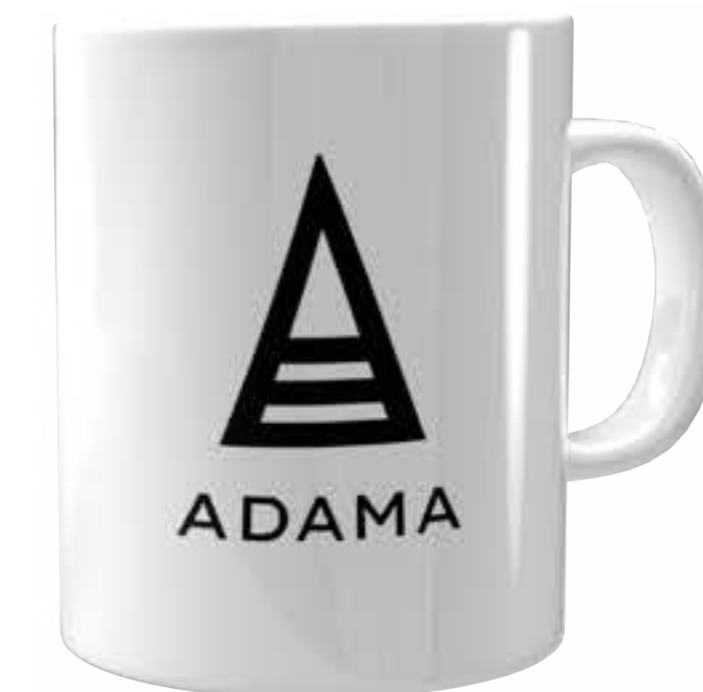

PEČIATKA



KRABICE

