

Akasuki

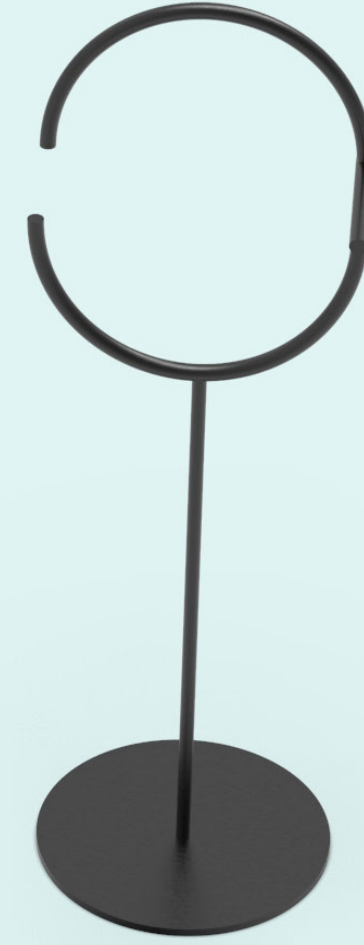

Akasuki

Nemý sluha, pomocník na odkladanie vecí pre každého. Jednoduchý, minimalistický, ovplyvnený základnou geometriou.

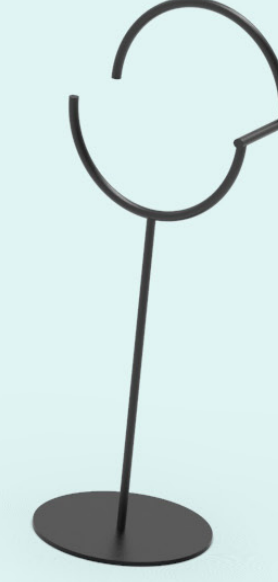
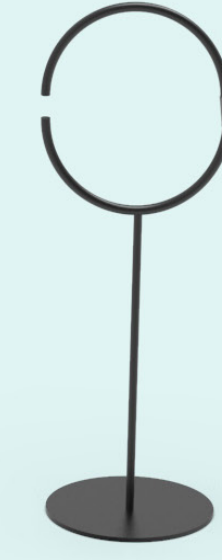
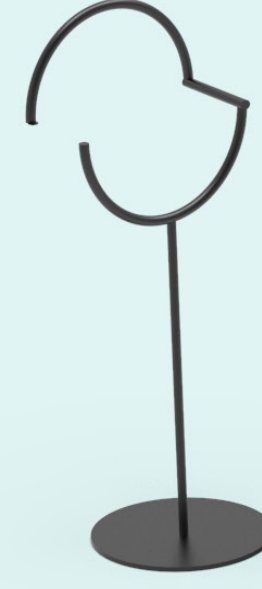
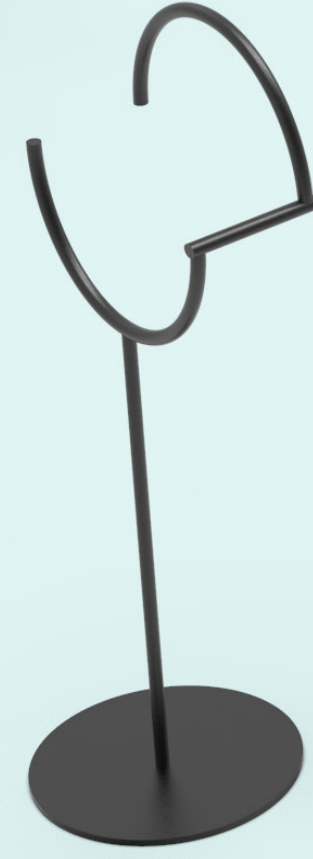
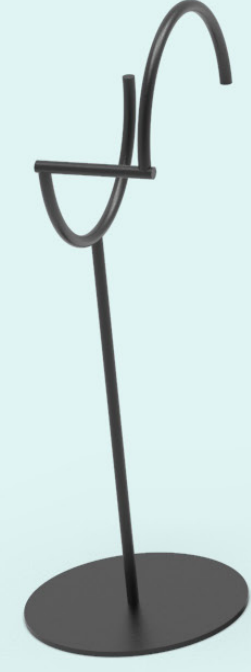

Materiál

Nemý sluha je zhotovený z trubiek o priemeru 20 mm a sile 2 mm. Základňu tvorí plech o sile 10 mm. Trubky sú k sebe zvarené a následne aj k podstave.

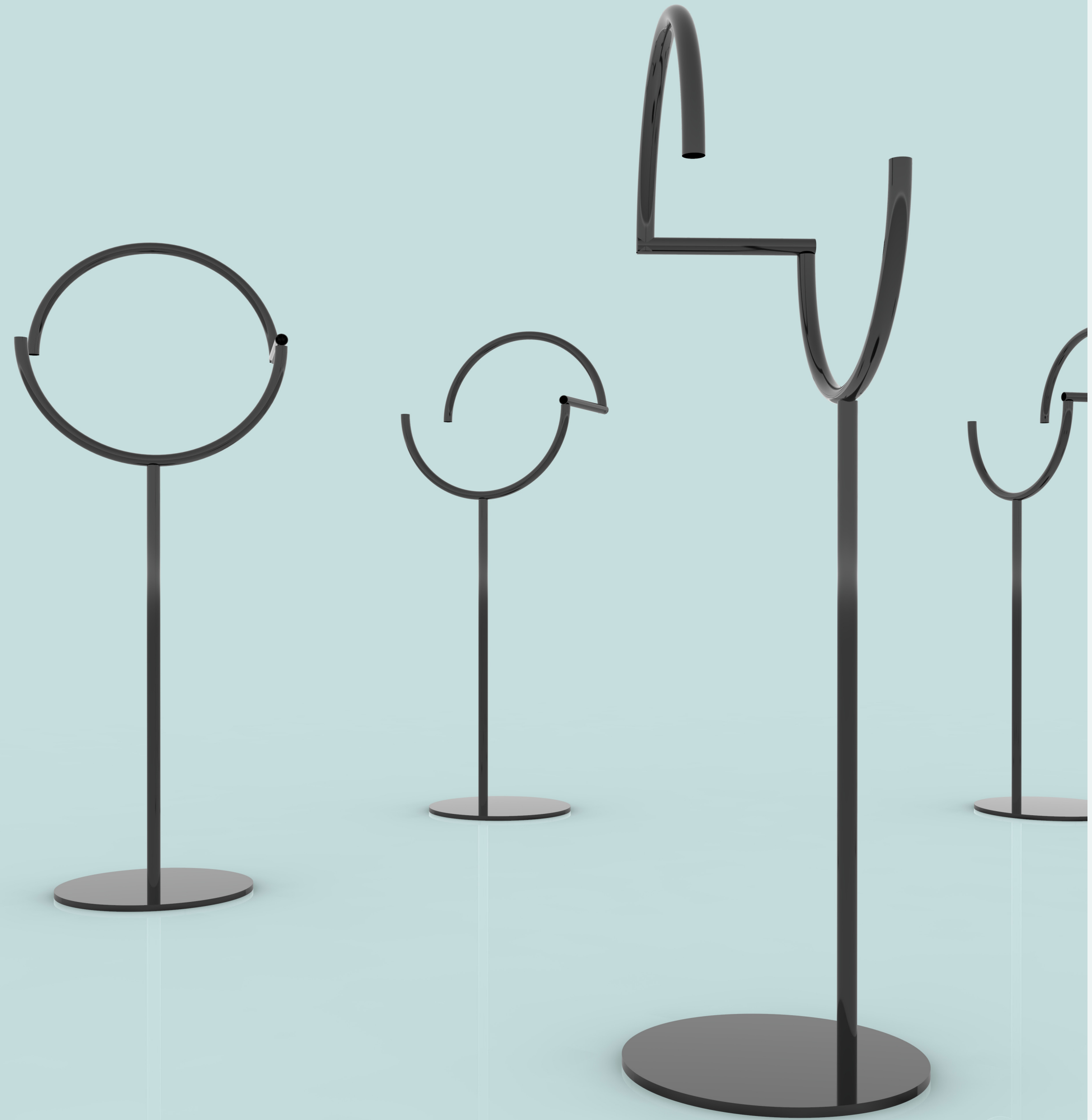

Povrchová úprava

Konštrukcia je opatrená
podkladovou farbou pre kov.
Následne bola aplikovaná čierna
matná farba.



Rozmery

Konštrukcia má výšku 1100 mm
a šírku 400 mm.

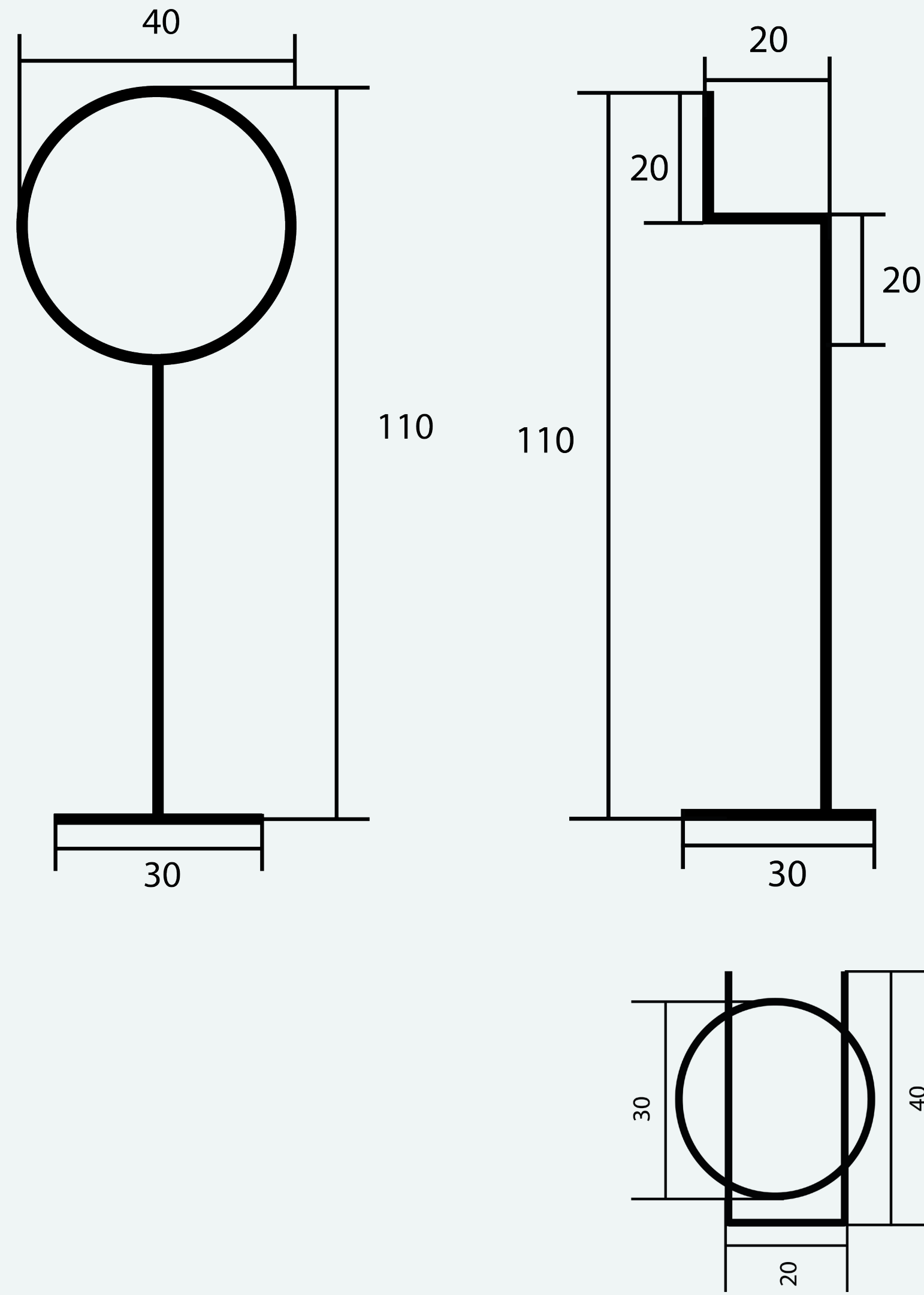

Význam

Akasuki je meno japonského pôvodu. Význam tohto mena je "jasný pomocník".

