

PODPĚRY NA KLIKY

ADE | UTB | 2023 | Drabinová Kateřina | 2.ročník BcA.



ZADÁNÍ

- 1) inovativní design funkčního produktu z OBI
- 2) snadná technologie výroby
- 3) finanční dostupnost



ANOTACE

Plastová část je z jednoho kusu materiálu. Madlo je vhodné pro fyzické cvičení.

Plastová část podpěry je doplněna samolepícím kobercem s jehlovou plstí a žebrovanou strukturou, aby podpěra při cvičení neklouzala.



KOMPONENTY

Hladítko 2 ks (2 x 109 Kč)

Koberec Filz 400x400 (40 Kč)

Barevné varianty koberce:

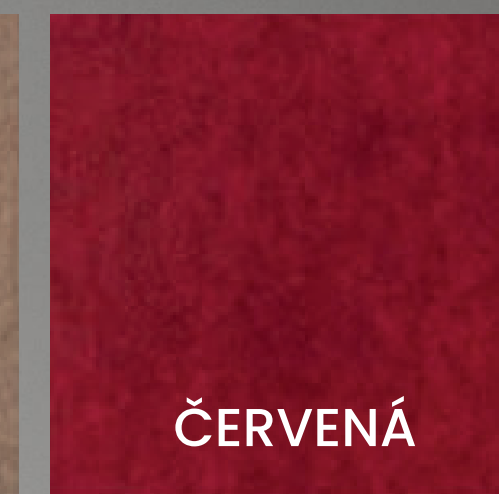
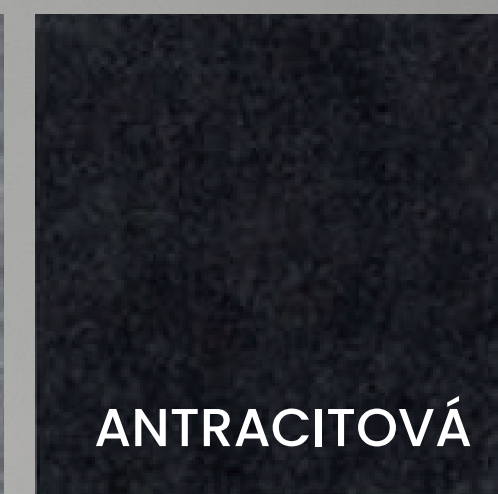

TYPY ÚCHOPU

POSILUJEME SVALY RAMEN

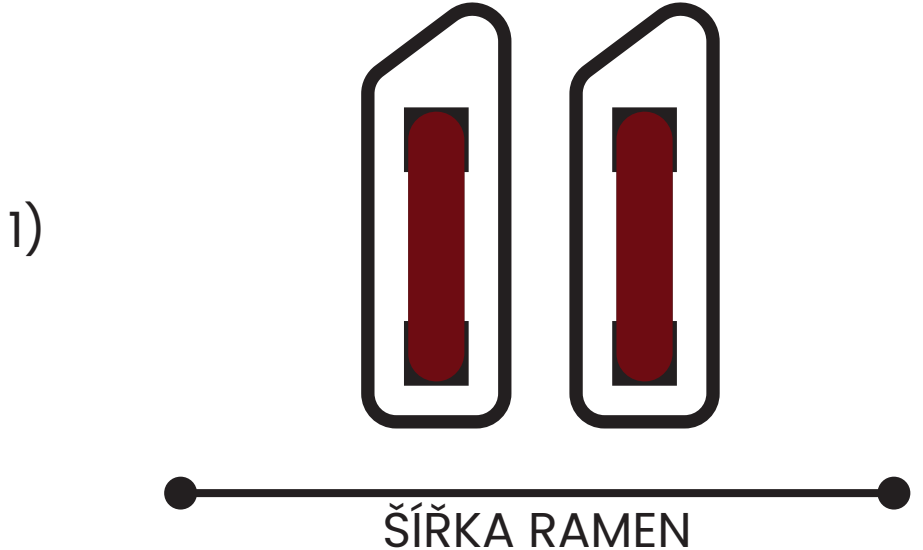

POSILUJEME SVALY HRUDNÍKU

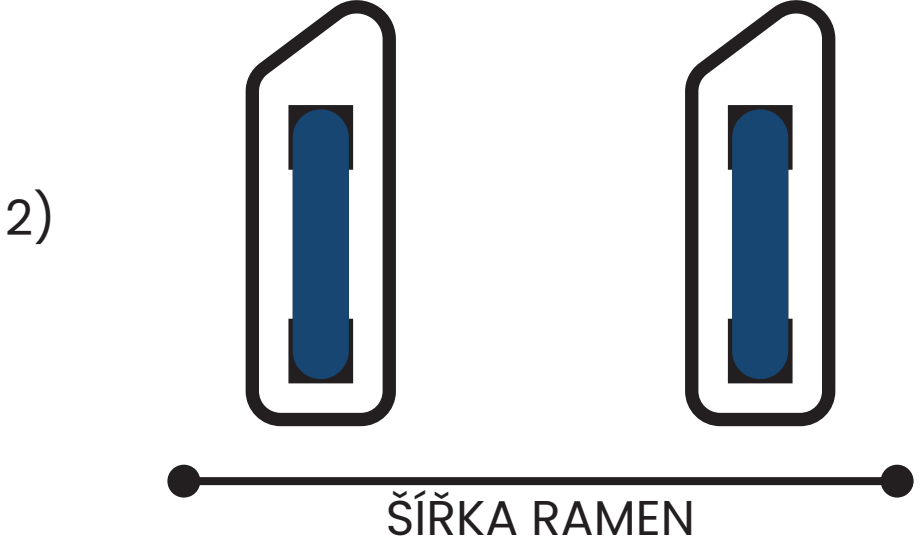
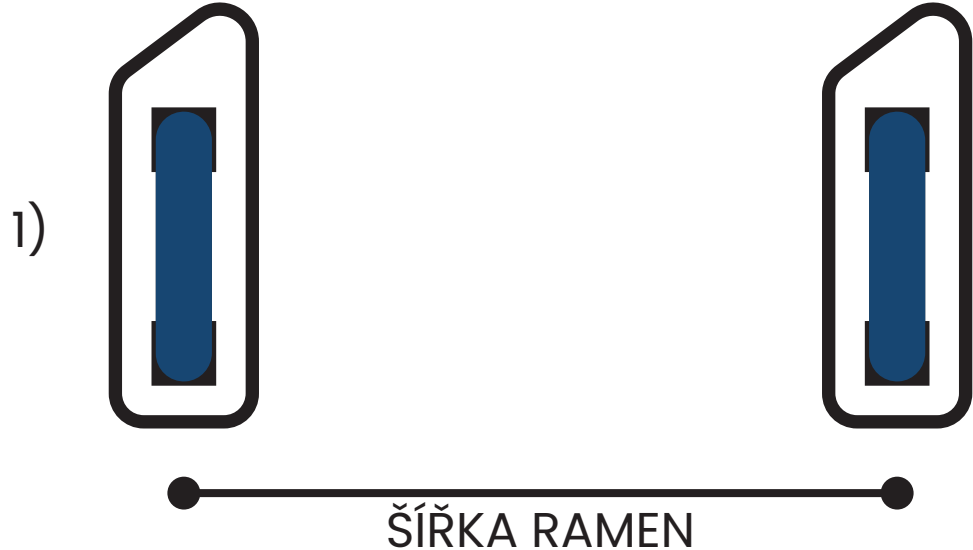

POSILUJEME SVALY NA ZÁDECH

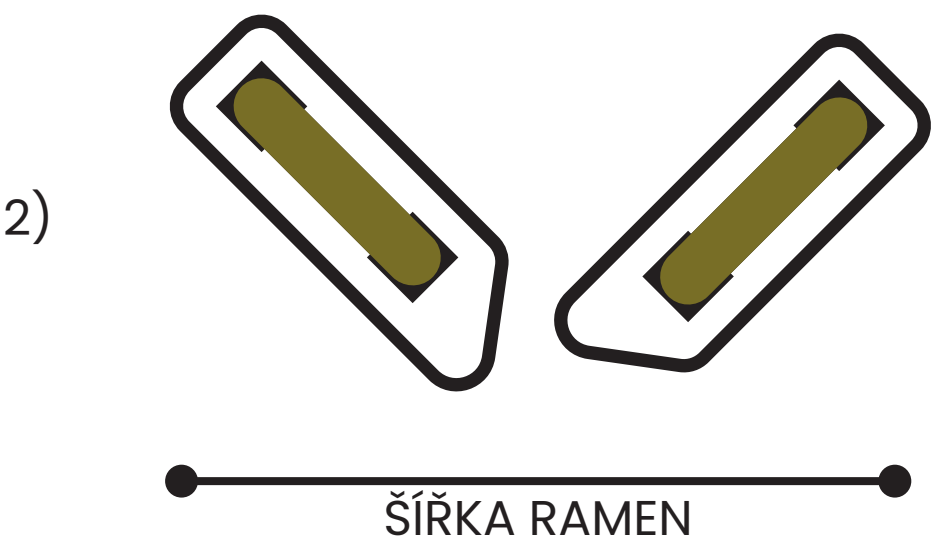
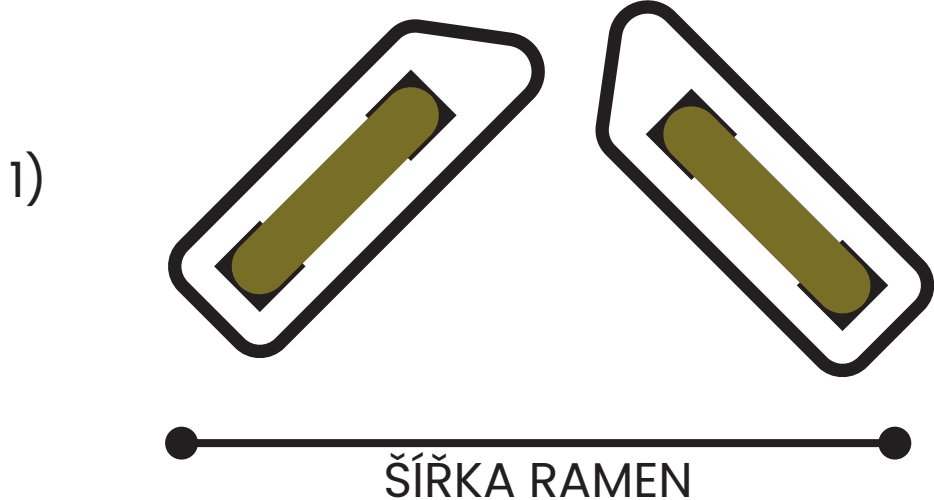

PARAMETRY

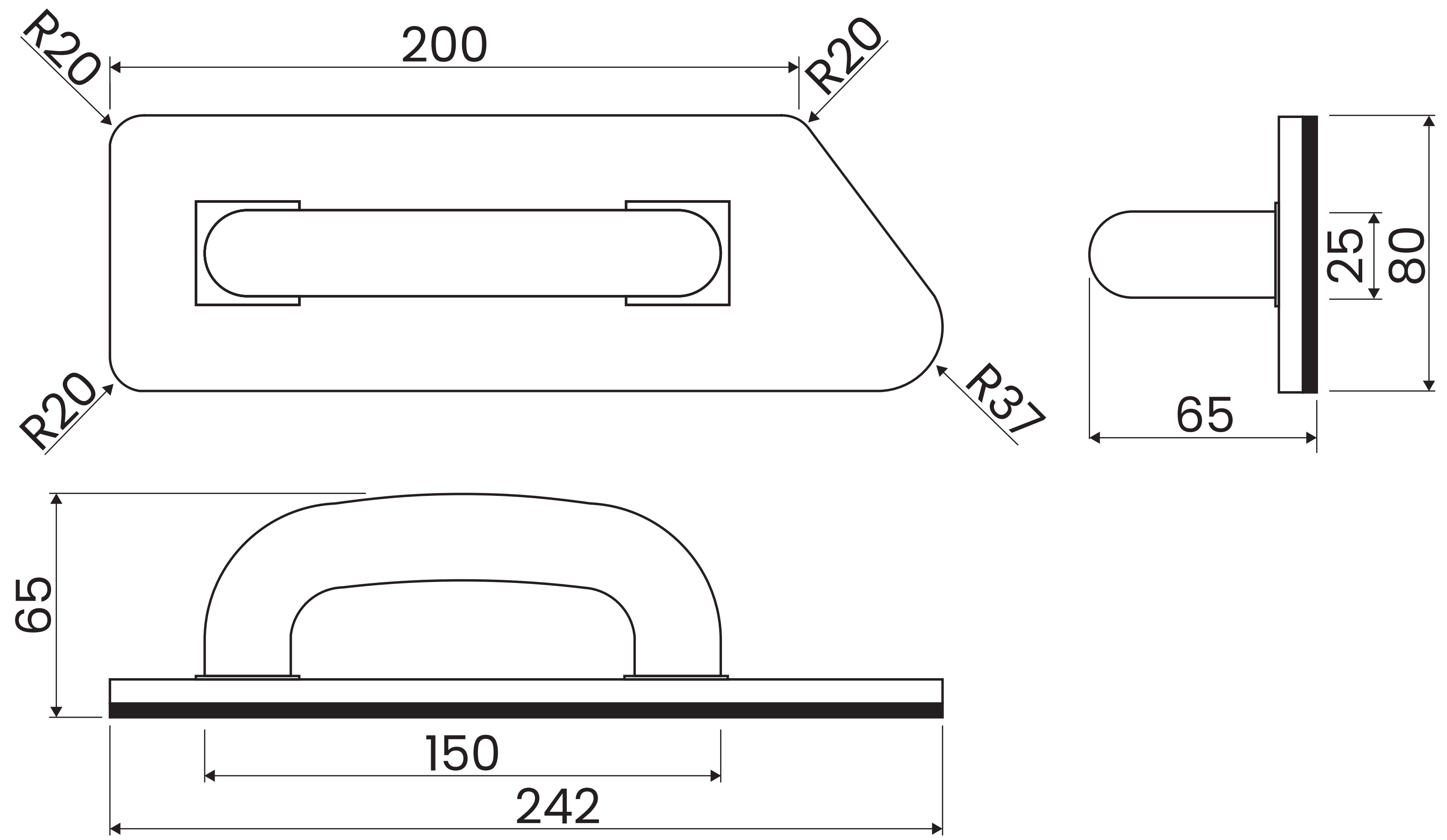

POTISK

Při cvičení se každý snaží docílit nejvyššího počtu kliku, proto je logo tvořené symbolem nejvyššího čísla = **nekonečna**.

